

# *Πλυντήριο πιάτων* *Εγχειρίδιο Οδηγιών*

LS45060

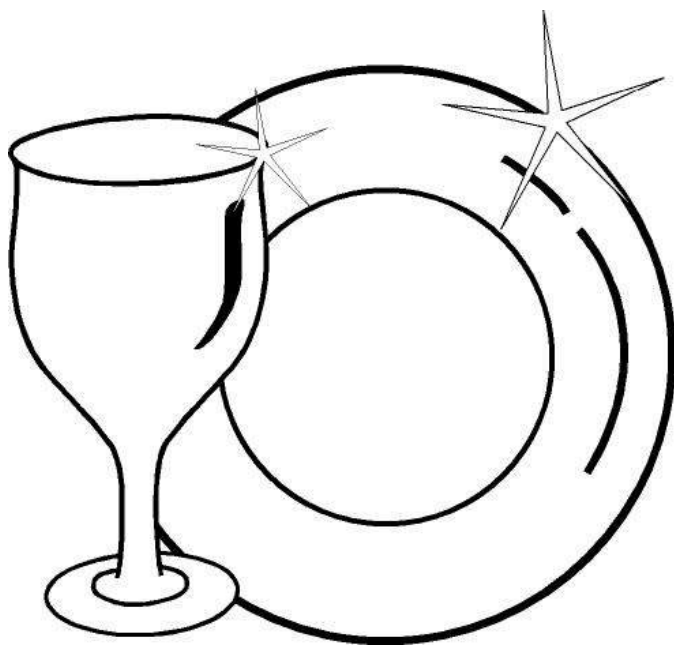

**CARAD**

## ΠΕΡΙΕΧΟΜΕΝΑ

• Τεχνικές προδιαγραφές .....	4
• Συμμόρφωση με τα πρότυπα και Δεδομένα δοκιμών .....	5
<b>Πληροφορίες και συστάσεις για την ασφάλεια.....</b>	<b>6</b>
• Ανακύκλωση .....	6
• Πληροφορίες για την ασφάλεια .....	6
• Συστάσεις .....	10
• Είδη ακατάλληλα για πλύσιμο στο πλυντήριο πιάτων .....	11
<b>Εγκατάσταση της συσκευής .....</b>	<b>12</b>
• Τοποθέτηση της συσκευής .....	12
• Συνδέσεις νερού .....	13
• Λάστιχο εισόδου νερού .....	13
• Λάστιχο εξόδου νερού .....	14
• Ηλεκτρική σύνδεση.....	16
• Τοποθέτηση της συσκευής κάτω από πάγκο .....	17
• Πριν τη χρήση της συσκευής .....	18
<b>Προετοιμασία της συσκευής για χρήση .....</b>	<b>19</b>
• Η σημασία της αποσκληρυνσης του νερού .....	19
• Γέμισμα με αποσκληρυντικό .....	19
• Λωρίδα ελέγχου.....	20
• Ρύθμιση κατανάλωσης αποσκληρυντικού .....	20
• Χρήση απορρυπαντικού .....	22
• Γέμισμα του διαμερίσματος απορρυπαντικού .....	22
• Συνδυασμένο απορρυπαντικό .....	22
• Συμπλήρωση με λαμπρυντικό και διενέργεια της ρύθμισης.....	23

<b>Φορτωτή του πλυντηρίου πιάτων σας.....</b>	<b>24</b>
• Σχάρα πιάτων.....	24
• Τυπική φόρτωση και δεδομένα δοκιμών.....	25
<b>Περιγραφές προγραμμάτων.....</b>	<b>27</b>
• Επιλογές προγραμμάτων.....	27
<b>Επιλογή προγράμματος και λειτουργία της συσκευής .....</b>	<b>28</b>
• Λειτουργία της συσκευής.....	30
• Παρακολούθηση προγράμματος.....	30
• Αλλαγή του προγράμματος .....	30
• Ακύρωση του προγράμματος .....	31
• Απενεργοποίηση της συσκευής .....	31
<b>Συντήρηση και καθαρισμός.....</b>	<b>32</b>
• Φίλτρα.....	32
• Βραχίονες ψεκασμού.....	33
• Φίλτρο λάστιχου νερού.....	33
<b>Κωδικοί βλαβών και τι να κάνετε σε περίπτωση βλάβης.....</b>	<b>34</b>
<b>Πρακτικές και χρήσιμες πληροφορίες.....</b>	<b>36</b>

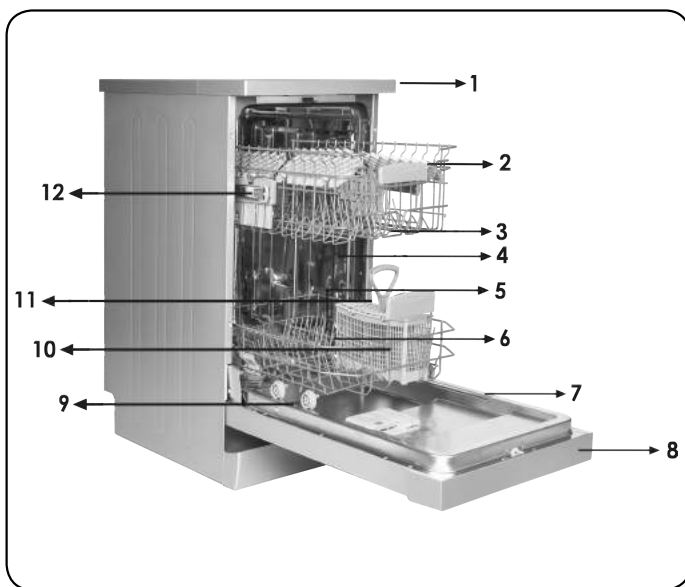

- |   |   |
|---|---|
| <ul style="list-style-type: none"> <li>1. Πάνω καλάθι με σχάρες</li> <li>2. Πάνω βραχίονας ψεκασμού</li> <li>3. Κάτω καλάθι</li> <li>4. Κάτω βραχίονας ψεκασμού</li> <li>5. Φίλτρα</li> </ul> | <ul style="list-style-type: none"> <li>6. Πινακίδα στοιχείων</li> <li>7. Πίνακας ελέγχου</li> <li>8. Θήκη διανομής απορρυπαντικού και λαμπρυντικού</li> <li>9. Καλάθι μαχαιροπίρουνων</li> <li>10. Διανομέας αποσκληρυντικού</li> <li>11. Ασφάλιση ράγας πάνω καλαθιού</li> </ul> |
|---|---|

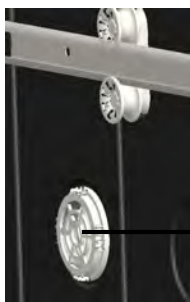

**12. Μίνι μονάδα ενεργού στεγνώματος:**  
 Αυτό το σύστημα παρέχει καλύτερη απόδοση στεγνώματος για τα πιάτα σας.

## Τεχνικές προδιαγραφές

Χωρητικότητα	10 σερβίτσια
Ύψος	850 χιλ.
Ύψος (χωρίς επιφάνεια εργασίας)	820 χιλ.
Πλάτος	450 χιλ.
Βάθος	598 χιλ.
Καθαρό Βάρος	40 kg
Παροχή ρεύματος	220-240 V, 50 Hz
Συνολική Ισχύς	1900 W
Ισχύς Θέρμανσης	1800 W
Ισχύς αντλίας	100 W
Ισχύς αντλίας αποστράγγισης	30 W
Πίεση παροχής νερού	0,03 MPa (0,3 bar)-1 MPa (10 bar)
Ρεύμα	10 A

## **Συμμόρφωση με τα πρότυπα και Δεδομένα δοκιμών / Δήλωση συμμόρφωσης ΕΕ**

Το προϊόν αυτό πληροί τις απαιτήσεις όλων των εφαρμόσιμων Οδηγιών ΕΕ και των αντίστοιχων εναρμονισμένων προτύπων, τα οποία απαιτούνται για τη σήμανση CE.

**Σημαντικές πληροφορίες για το χρήστη:** Για ηλεκτρονικό αντίγραφο του παρόντος εγχειριδίου χρήσης, επικοινωνήστε με την ακόλουθη διεύθυνση:

**"dishwasher@standardtest.info"**. Στο e-mail σας, δώστε το όνομα του μοντέλου και τον αριθμό σειράς (20 ψηφία), τον οποίο μπορείτε να βρείτε στην πόρτα της εφαρμογής.

# ΠΛΗΡΟΦΟΡΙΕΣ ΚΑΙ ΣΥΣΤΑΣΕΙΣ ΓΙΑ ΤΗΝ ΑΣΦΑΛΕΙΑ

## Ανακύκλωση

- Ορισμένα μέρη και η συσκευασία της συσκευής σας έχουν κατασκευαστεί από ανακυκλώσιμα υλικά.
- Τα πλαστικά μέρη είναι επισημασμένα με διεθνείς συντομεύσεις: (>PE< , >PS< , >POM<, >PP<, )
- Τα μέρη από χαρτόνι έχουν κατασκευαστεί από ανακυκλωμένο χαρτί και θα πρέπει να απορρίπτονται σε κάδους συλλογής χαρτιού για ανακύκλωση.
- Αυτού του είδους τα υλικά δεν είναι κατάλληλα για απόρριψη σε κοινούς κάδους απορριμμάτων. Αντιθέτως θα πρέπει να παραδίδονται σε κέντρα ανακύκλωσης.
- Για πληροφορίες σχετικά με μεθόδους και σημεία απόρριψης, απευθυνθείτε σε αντίστοιχα κέντρα.

## Πληροφορίες για την ασφάλεια

### *Όταν παραλαμβάνετε τη συσκευή σας*

- Ελέγξτε για τυχόν ζημιά στη συσκευή ή τη συσκευασία της. Ποτέ μη θέσετε σε λειτουργία συσκευή που παρουσιάζει οποιαδήποτε ζημιά, αλλά απευθυνθείτε απαραίτητα σε εξουσιοδοτημένο σέρβις.
- Ξετυλίξτε τα υλικά συσκευασίας όπως αναφέρεται και απορρίψτε τα σύμφωνα με τους κανόνες.

### *Τα σημεία που πρέπει να προσέξετε κατά την εγκατάσταση της συσκευής*

- Επιλέξτε ένα κατάλληλο, ασφαλές και οριζόντιο μέρος για να εγκαταστήσετε τη συσκευή σας.

Διενεργήστε την εγκατάσταση και τη σύνδεση της συσκευής σας ακολουθώντας τις οδηγίες.

- Η συσκευή αυτή θα πρέπει να εγκαθίσταται και να επισκευάζεται μόνο από εξουσιοδοτημένο συνεργείο σέρβις.
- Μόνο αυθεντικά ανταλλακτικά θα πρέπει να χρησιμοποιούνται στη συσκευή αυτή.
- Πριν την εγκατάσταση βεβαιωθείτε ότι η συσκευή έχει αποσυνδεθεί από το ρεύμα.
- Ελέγξτε αν το οικιακό σύστημα ηλεκτρικών ασφαλειών είναι συνδεδεμένο σύμφωνα με τους κανονισμούς.
- Όλες οι ηλεκτρικές συνδέσεις θα πρέπει να συμφωνούν με τις τιμές που φαίνονται στην πινακίδα στοιχείων.
- Επιδείξτε ιδιαίτερη προσοχή και βεβαιωθείτε ότι η συσκευή δεν πατά το καλώδιο τροφοδοσίας ρεύματος.
- Ποτέ μη χρησιμοποιήσετε καλώδιο επέκτασης ή πολύπριζο για τη σύνδεση. Το φις θα πρέπει να είναι εύκολα προσβάσιμο μετά την εγκατάσταση της συσκευής.
- Μετά την εγκατάσταση της συσκευής σε κατάλληλη θέση, εκτελέστε τον πρώτο κύκλο λειτουργίας χωρίς φορτίο.

### **Στην καθημερινή χρήση**

- Η συσκευή αυτή προορίζεται για οικιακή χρήση. Μην τη χρησιμοποιήσετε για άλλο σκοπό. Η επαγγελματική χρήση αυτού του πλυντηρίου πιάτων θα καταστήσει άκυρη την εγγύηση.
- Μην ανεβαίνετε, κάθεστε ή τοποθετείτε φορτίο στην ανοικτή πόρτα του πλυντηρίου πιάτων, γιατί μπορεί να πέσει.
- Ποτέ μην τοποθετείτε στις υποδοχές διανομής απορρυπαντικού και λαμπρυντικού της συσκευής σας οτιδήποτε άλλο εκτός από απορρυπαντικά και λαμπρυντικά που έχουν παρασκευαστεί ειδικά για πλυντήρια πιάτων. . Αλλιώς η εταιρεία μας δεν θα είναι υπεύθυνη για καμία ζημία που μπορεί να παρουσιαστεί στη συσκευή σας.



- Το νερό στο τμήμα πλυσίματος της συσκευής σας δεν είναι πόσιμο, γι' αυτό μην το πιείτε.
- Λόγω του κινδύνου έκρηξης, μην τοποθετείτε στο τμήμα πλυσίματος της συσκευής σας οποιουσδήποτε χημικούς διαλυτικούς παράγοντες όπως διαλύτες.
- Ελέγξτε αν τα πλαστικά είδη είναι ανθεκτικά σε θερμότητα πριν τα πλύνετε στη συσκευή.
- Αυτή η συσκευή μπορεί να χρησιμοποιηθεί από παιδιά ηλικίας από 8 ετών και άνω και άτομα με μειωμένες σωματικές, αισθητηριακές ή διανοητικές ικανότητες ή έλλειψη εμπειρίας και γνώσης, αν έχουν λάβει επιτήρηση ή οδηγίες σχετικά με τη χρήση της συσκευής με ασφαλή τρόπο και κατανοούν τους εμπλεκόμενους κινδύνους. Τα παιδιά δεν πρέπει να παίζουν με αυτή τη συσκευή. Ο καθαρισμός και η συντήρηση από το χρήστη δεν πρέπει να γίνονται από παιδιά χωρίς επίβλεψη.
- Μην τοποθετείτε στο πλυντήριο τα είδη που δεν είναι κατάλληλα για πλύσιμο σε πλυντήριο πιάτων. Επίσης μην γεμίζετε οποιοδήποτε καλάθι περισσότερο από την κανονική του χωρητικότητα. Σε αντίθετη περίπτωση, η εταιρεία μας δεν θα είναι υπεύθυνη για οποιαδήποτε γρατσουνιά ή σκουριά δημιουργηθεί στο εσωτερικό πλαίσιο της συσκευής σας από κινήσεις του καλάθιού.
- Ειδικά επειδή μπορεί να εξέλθει καυτό νερό, η πόρτα του πλυντηρίου δεν θα πρέπει σε καμία περίπτωση να ανοίγεται όταν το πλυντήριο βρίσκεται σε λειτουργία. Σε κάθε περίπτωση, μια διάταξη ασφαλείας εξασφαλίζει τη διακοπή λειτουργίας της συσκευής αν ανοιχτεί η πόρτα της.
- Μην αφήνετε ανοικτή την πόρτα του πλυντηρίου πιάτων σας. Σε αντίθετη περίπτωση μπορεί να προκληθούν ατυχήματα.
- Τοποθετείτε μαχαίρια και άλλα αιχμηρά αντικείμενα στο καλάθι μαχαιροπίρουνων με τη λεπίδα προς τα κάτω.

- Εάν το καλώδιο τροφοδοσίας έχει υποστεί ζημιά, πρέπει να αντικατασταθεί από το κατασκευαστή, τον αντιπρόσωπο σέρβις ή από παρόμοιο εξειδικευμένο προσωπικό, προκειμένου να αποφευχθεί ο κίνδυνος.

- Αυτή η συσκευή δεν προορίζεται για χρήση από άτομα (συμπεριλαμβανομένων -- παιδιών) με μειωμένες σωματικές, αισθητηριακές ή διανοητικές ικανότητες, ή έλλειψη εμπειρίας και γνώσης, εκτός και αν έχουν λάβει επιτήρηση ή οδηγίες σχετικά με τη χρήση της συσκευής από άτομο υπεύθυνο για την ασφάλειά τους.

- Εάν έχει επιλεγεί η επιλογή EnergySave ως "Ναι", η πόρτα θα ανοίξει στο τέλος του προγράμματος. Για 1 λεπτό μην πιέζετε την πόρτα για να κλείσει, για να αποφύγετε βλάβη του αυτόματου μηχανισμού της πόρτας κατά τη διάρκεια του λεπτού. Η πόρτα πρέπει να παραμείνει ανοικτή για διάρκεια 30 λεπτών ώστε να επιτύχετε αποτελεσματικό στέγνωμα. (σε μοντέλα με αυτόματο σύστημα ανοίγματος της πόρτας)

**Προειδοποίηση:** Μην στέκεστε μπροστά από την πόρτα, μετά το ηχητικό σήμα που αντιστοιχεί στο αυτόματο άνοιγμα.

### **Για την ασφάλεια του παιδιού σας**

- Αφού αφαιρέσετε τη συσκευασία της συσκευής, βεβαιωθείτε ότι τα υλικά συσκευασίας δεν είναι σε θέση όπου μπορούν να έχουν πρόσβαση τα παιδιά.

- Μην αφήνετε τα παιδιά να παίζουν με τη συσκευή ή να την ξεκινούν.

- Κρατάτε τα παιδιά σας μακριά από απορρυπαντικά και λαμπруντικά.

- Κρατάτε τα παιδιά μακριά από τη συσκευή όταν είναι ανοικτή γιατί μπορεί να υπάρχουν ακόμη κατάλοιπα καθαριστικών ουσιών στο εσωτερικό της.

- Βεβαιωθείτε ότι η παλιά σας συσκευή δεν αποτελεί οποιαδήποτε απειλή για τα παιδιά σας. Είναι γνωστό ότι παιδιά έχουν κατά λάθος κλειδωθεί σε παλιές συσκευές. Για να εμποδίσετε μια τέτοια κατάσταση, σπάστε την κλειδαριά της πόρτας της συσκευής σας και αφαιρέστε τα καλώδια ρεύματος.

### **Σε περίπτωση βλάβης**

- Οποιαδήποτε βλάβη στη συσκευή θα πρέπει να επισκευάζεται οπωσδήποτε από ειδικευμένα άτομα. Οποιαδήποτε εργασία επισκευών που εκτελείται από οποιονδήποτε άλλον εκτός του προσωπικού του εξουσιοδοτημένου αντιπροσώπου θα προκαλέσει αποκλεισμό της συσκευής σας από το αντικείμενο της εγγύησης.

- Πριν από οποιαδήποτε εργασία επισκευών στη συσκευή, βεβαιωθείτε ότι η συσκευή έχει αποσυνδεθεί από την τροφοδοσία ρεύματος δικτύου. Απενεργοποιήστε το διακόπτη ασφαλείας ή αποσυνδέατε τη συσκευή από την πρίζα. Μην τραβάτε το καλώδιο για να αποσυνδέσετε τη συσκευή από την πρίζα. Φροντίστε απαραίτητα να κλείσετε το διακόπτη παροχής νερού.

### **Συστάσεις**

- Για εξοικονόμηση ενέργειας και νερού, αφαιρέστε τα πολλά κατάλοιπα από τα πιάτα πριν τοποθετήσετε τα πιάτα στη συσκευή. Ξεκινήστε τη συσκευή σας αφού την έχετε γεμίσει πλήρως.

- Χρησιμοποιείτε το πρόγραμμα πρόπλυσης μόνον όταν είναι απαραίτητο.

- Παρακαλούμε τοποθετείτε κοίλα αντικείμενα όπως μπολ, ποτήρια και κατσαρόλες στη συσκευή ώστε να κοιτάζουν προς τα κάτω.

- Συνιστάται να μην τοποθετείτε στη συσκευή σας άλλα σκεύη από τα συνιστώμενα.

### **Είδη ακατάλληλα για πλύσιμο στο πλυντήριο πιάτων:**

- Στάχτες από τσιγάρα, υπολείμματα κεριού, στιλβωτικά, χημικές ουσίες, κράματα σιδήρου
- Πιρούνια, κουτάλια και μαχαίρια με λαβές από ξύλο ή κόκαλο ή με επένδυση ελεφαντόδοντου ή nacre, κολλητά είδη, είδη λερωμένα με διαβρωτικά, όξινα ή αλκαλικά χημικά
- Πλαστικά είδη τα οποία δεν είναι ανθεκτικά στη θερμότητα, δοχεία χάλκινα ή επικασσιτερωμένα
- Αλουμινένια και ασημένια είδη (μπορεί να αποχρωματιστούν, να θαμπώσουν)
- Ορισμένοι ευπαθείς τύποι γυαλιού, πορσελάνες με διακοσμητικά μοτίβα γιατί ξεθωριάζουν μετά το πρώτο πλύσιμο, ορισμένα κρυστάλλινα είδη γιατί χάνουν τη διαφάνεια τους με το χρόνο, κολλητά μαχαιροπίρουνα που δεν είναι ανθεκτικά στη θερμότητα, ποτήρια από κρύσταλλο μολύβδου, σανίδες κοπής, είδη κατασκευασμένα από συνθετικές ίνες
- Απορροφητικά είδη όπως σφουγγάρια ή πανιά κουζίνας δεν είναι κατάλληλα για πλύσιμο σε πλυντήριο πιάτων.

**Προειδοποίηση:** Φροντίστε στις μελλοντικές σας αγορές να αγοράζετε σερβίτσια κατάλληλα για πλύσιμο στο πλυντήριο πιάτων.

## ΕΓΚΑΤΑΣΤΑΣΗ ΤΗΣ ΣΥΣΚΕΥΗΣ

### Τοποθέτηση της συσκευής

Όταν καθορίζετε τη θέση για να τοποθετήσετε τη συσκευή σας, φροντίστε να επιλέξετε μια θέση όπου μπορείτε εύκολα να τοποθετείτε και να αφαιρείτε τα πιάτα.

Μην τοποθετήσετε τη συσκευή σας σε οποιαδήποτε θέση όπου υπάρχει πιθανότητα η θερμοκρασία του χώρου να πέσει κάτω από 0°C.

Πριν την τοποθέτηση, βγάλτε τη συσκευή από τη συσκευασία της ακολουθώντας τις προειδοποιήσεις που υπάρχουν στη συσκευασία.

Τοποθετήστε τη συσκευή κοντά σε βρύση παροχής νερού ή σε αποχέτευση. Πρέπει να επιλέξετε θέση για τη συσκευή σας, λαμβάνοντας υπόψη ότι οι συνδέσεις της δεν θα τροποποιηθούν αφού γίνουν.

Μην πιάνετε τη συσκευή από την πόρτα ή τον πίνακα για να την μετακινήσετε.

Φροντίστε να αφήσετε ένα διάκενο από όλες τις πλευρές της συσκευής έτσι ώστε να μπορείτε να την μετακινήτε εύκολα προς τα εμπρός και να την βάζετε πάλι στη θέση της όταν θέλετε να την καθαρίσετε.

Βεβαιωθείτε ότι τα λάστιχα εισόδου και εξόδου νερού δεν θα συμπιεστούν κατά την τοποθέτηση της συσκευής. Επίσης, βεβαιωθείτε ότι η συσκευή δεν πατάει το καλώδιο ρεύματος.

Ρυθμίστε τα ρυθμιζόμενα πόδια της συσκευής έτσι ώστε να μπορεί να στέκεται οριζόντια και σε ισορροπία. Η σωστή τοποθέτηση της συσκευής εξασφαλίζει άνοιγμα και κλείσιμο της πόρτας της χωρίς προβλήματα.

Αν η πόρτα της συσκευής σας δεν κλείνει σωστά, ελέγξτε αν η συσκευή είναι σταθερή στο δάπεδο όπου στέκεται και αν όχι, προσαρμόστε τα ρυθμιζόμενα πόδια και εξασφαλίστε τη σταθερή της τοποθέτηση.

## Σύνδεση νερού

Βεβαιωθείτε ότι το οικιακό υδραυλικό δίκτυο είναι κατάλληλο για εγκατάσταση πλυντηρίου πιάτων. Επίσης σας συνιστούμε να τοποθετήσετε ένα φίλτρο στην είσοδο της παροχής νερού στο σπίτι ή το διαμέρισμά σας, ώστε να αποφύγετε οποιαδήποτε ζημία στη συσκευή σας λόγω οποιασδήποτε πρόσμιξης (άμμου, λάσπης, σκουριάς κλπ.) που ενδεχόμενα θα μπορούσε να μεταφερθεί μέσω της παροχής νερού ή των εσωτερικών σωληνώσεων νερού και για να προληφθούν προβλήματα όπως το κιτρίνισμα και ο σχηματισμός αποθέσεων μετά το πλύσιμο.



### Λάστιχο εισόδου νερού

Μη χρησιμοποιείτε το λάστιχο εισόδου νερού της παλιάς συσκευής σας, αν υπάρχει. Χρησιμοποιήστε αντί αυτού το νέο λάστιχο εισόδου νερού που παρέχεται μαζί με τη συσκευή σας. Αν πρόκειται να συνδέσετε στη συσκευή σας ένα νέο λάστιχο νερού ή ένα λάστιχο που δεν έχει χρησιμοποιηθεί για πολύ χρόνο, αφήστε να περάσει νερό από μέσα του για λίγο πριν κάνετε τη σύνδεση. Συνδέστε το λάστιχο εισόδου

νερού απ' ευθείας στη βρύση παροχής νερού. Η πίεση που παρέχεται από τη βρύση θα πρέπει να είναι τουλάχιστον 0,03 MPa και έως το πολύ 1 MPa-. Αν η πίεση του νερού είναι μεγαλύτερη από 1 MPa, θα πρέπει ενδιάμεσα να συνδεθεί βαλβίδα μείωσης της πίεσης.

Αφού γίνουν οι συνδέσεις, η βρύση θα πρέπει να ανοιχτεί πλήρως και να ελεγχθούν οι συνδέσεις ως προς τη στεγανότητα τους. Για την ασφάλεια της συσκευής σας, βεβαιωθείτε να κλείνετε πάντα τη βρύση παροχής νερού μετά το τέλος κάθε προγράμματος.

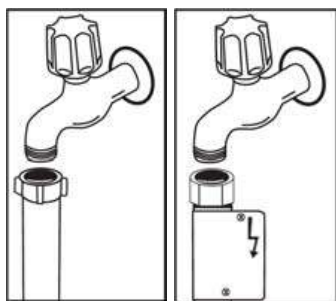

**ΣΗΜΕΙΩΣΗ:** Σε ορισμένα μοντέλα χρησιμοποιείται στόμιο νερού Aquastop. Σε περίπτωση χρήσης Aquastop, υπάρχει επικίνδυνη τάση. Μην κόβετε το στόμιο νερού Aquastop. Μην αφήνετε να διπλωθεί ή να στριφτεί.

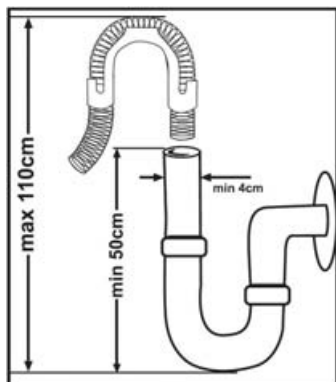

### Λάστιχο εξόδου νερού

Το λάστιχο αποστράγγισης νερού θα πρέπει να συνδέεται είτε άμεσα σε οπή αποχέτευσης νερού ή στη κάνουλα εξόδου νεροχύτη. Χρησιμοποιώντας ένα ειδικό σωλήνα με κεκαμμένο άκρο (αν διατίθεται), το νερό μπορεί να

αποστραγγίζεται απ' ευθείας στο νεροχύτη τοποθετώντας το κεκαμμένο άκρο του σωλήνα πάνω από το άκρο του νεροχύτη. Η σύνδεση αυτή θα πρέπει αν βρίσκεται σε απόσταση τουλάχιστον 50 εκ. και έως το πολύ 110 εκ. από το επίπεδο του δαπέδου.

**Προειδοποίηση:** Αν χρησιμοποιηθεί λάστιχο αποστράγγισης με μήκος μεγαλύτερο από 4 μ., τα πιάτα μπορεί να παραμένουν λερωμένα. Στην περίπτωση αυτή η εταιρεία μας δεν θα αποδεχτεί καμία ευθύνη.

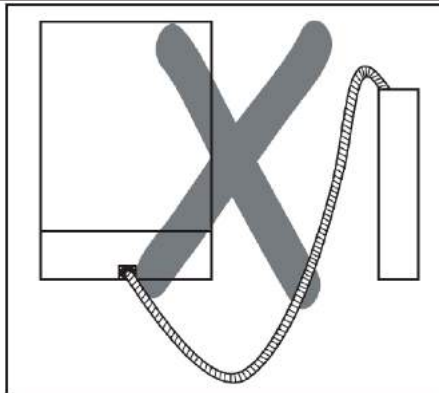
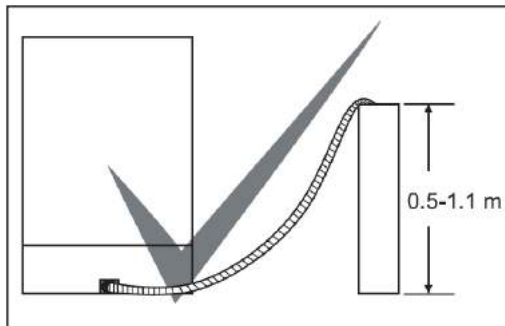



## Ηλεκτρική σύνδεση

Το γειωμένο φως της συσκευής σας θα πρέπει να συνδεθεί σε γειωμένη πρίζα που τροφοδοτείται με κατάλληλη τάση και ρεύμα. Αν δεν υπάρχει εγκατάσταση γείωσης, αναθέστε σε ειδικευμένο ηλεκτρολόγο να εγκαταστήσει γείωση. Σε περίπτωση χρήσης χωρίς να έχει εγκατασταθεί γείωση, η εταιρεία μας δεν θα είναι υπεύθυνη για οποιαδήποτε απώλεια χρήσης ενδέχεται να προκύψει.

Η ονομαστική τιμή της οικιακής ασφάλειας θα πρέπει να είναι 10-16 A.

Η συσκευή σας έχει ρυθμιστεί για τάση 220-240 V. Αν η τάση δικτύου στην περιοχή σας είναι 110 V, συνδέστε ενδιάμεσα ένα μετασχηματιστή 110/220 V και 3000 W. Κατά την τοποθέτηση της συσκευής, αυτή δεν θα πρέπει να είναι συνδεδεμένη στην παροχή ρεύματος.

Χρησιμοποιείτε πάντα το επενδεδυμένο φως που παρέχεται με τη συσκευή σας.

Σε χαμηλή τάση, η απόδοση πλυσίματος της συσκευής μειώνεται

Το καλώδιο ρεύματος αυτής της συσκευής θα πρέπει να αντικαθίσταται μόνο από εξουσιοδοτημένο συνεργείο σέρβις ή από εξουσιοδοτημένο ηλεκτρολόγο. Σε αντίθετη περίπτωση μπορεί να προκληθούν ατυχήματα.

Για λόγους ασφαλείας, πάντα φροντίζετε απαραίτητα να αποσυνδέετε το φως όταν ολοκληρωθεί το πρόγραμμα πλυσίματος.

Για να μην προκληθεί ηλεκτροπληξία, μην αφαιρείτε το φως από την πρίζα αν τα χέρια σας είναι βρεγμένα.

Όταν αποσυνδέετε τη συσκευή σας από την παροχή ρεύματος δικτύου, πάντα τραβάτε το φως. Ποτέ μην τραβάτε το καλώδιο.

## Τοποθέτηση της συσκευής κάτω από πάγκο

Αν επιθυμείτε να τοποθετήσετε τη συσκευή σας κάτω από πάγκο, ελέγξτε αν υπάρχει επαρκής χώρος κάτω από τον πάγκο και αν οι καλωδιώσεις και η υδραυλική εγκατάσταση είναι κατάλληλες γι' αυτό. **1** Αν αποφασίσετε ότι ο χώρος κάτω από τον πάγκο είναι κατάλληλος για να εγκαταστήσετε τη συσκευή σας, αφαιρέστε τον πάγκο όπως φαίνεται στην εικόνα. **2**

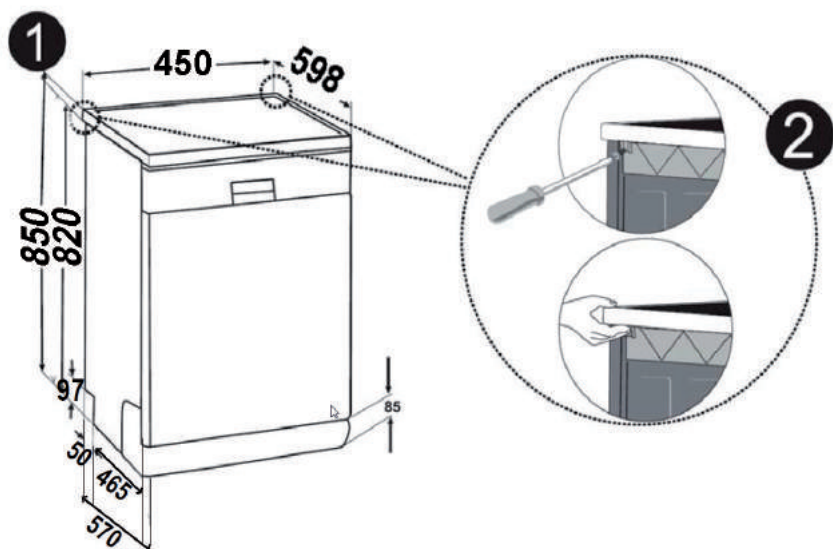

**Προειδοποίηση:** Το έπιπλο βάσης κάτω από το οποίο θα τοποθετηθεί η συσκευή μετά την αφαίρεση της επιφάνειας εργασίας της πρέπει να είναι σταθερό ώστε να μην επιτρέπει διατάραξη της ευστάθειας.

Για να αφαιρέσετε την επιφάνεια εργασίας, αφαιρέστε τις βίδες που τη συγκρατούν και βρίσκονται στο πίσω μέρος τη συσκευής, κατόπιν σπρώξτε το μπροστινό πίνακα 1 εκ. από τη μπροστινή πλευρά προς τα πίσω και σηκώστε τον.

Ρυθμίστε τα πόδια της συσκευής ανάλογα με την κλίση του δαπέδου. **3** Εγκαταστήστε τη συσκευή σας σπρώχνοντας της στη θέση της κάτω από τον πάγκο φροντίζοντας να μην συμπιεστούν ή τσακίσουν τα λάστιχα. **4**

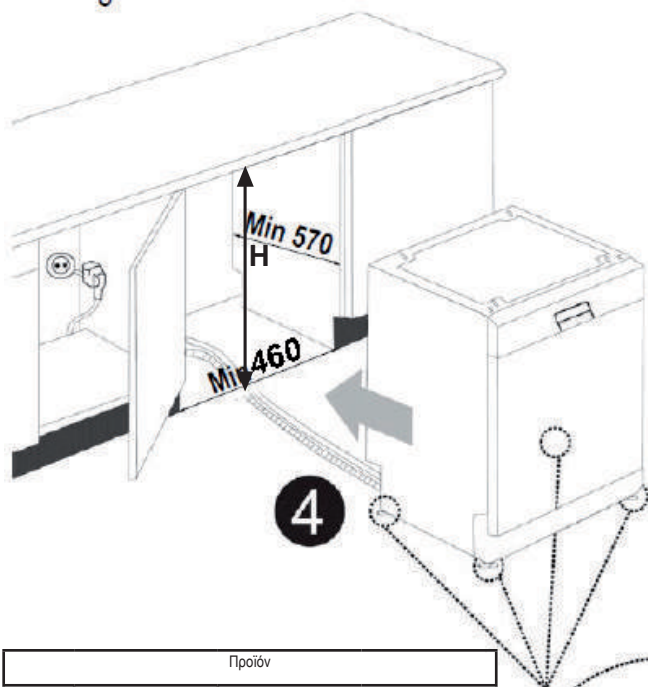

Προϊόν			
	Χωρίς μόνωση	Με μόνωση	
	Όλα τα προϊόντα	Για το 2ο καλάθι	Για το 3ο καλάθι
Ύψος	820 mm	830 mm	835 mm

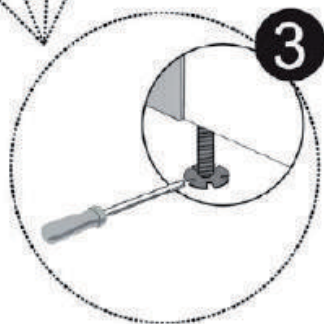

**Προειδοποίηση:** Μετά την αφαίρεση της επιφάνειας εργασίας, η συσκευή θα πρέπει να τοποθετηθεί σε κλειστό χώρο

### Πριν την πρώτη χρήση της συσκευής

- Ελέγξτε αν οι προδιαγραφές των δικτύων ηλεκτρικού ρεύματος και παροχής νερού συμφωνούν με τις τιμές που αναφέρονται στις οδηγίες εγκατάστασης της συσκευής.
- Αφαιρέστε όλα τα υλικά συσκευασίας από το εσωτερικό της συσκευής.
- Ρυθμίστε τον αποσκληρυντή νερού.
- Προσθέστε 1 κιλά αποσκληρυντικού στο διαμέρισμα αποσκληρυντικού και γεμίστε το με νερό έως σχεδόν να ξεχειλίσει.
- Γεμίστε το διαμέρισμα λαμπρυντικού.

## ΠΡΟΕΤΟΙΜΑΣΙΑ ΤΗΣ ΣΥΣΚΕΥΗΣ ΓΙΑ ΧΡΗΣΗ

### Η σημασία της αποσκλήρυνσης του νερού

Για καλή απόδοση της λειτουργίας πλυσίματος, το πλυντήριο πιάτων χρειάζεται μαλακό νερό, δηλ. που περιέχει λιγότερο ασβέστιο. Αλλιώς θα παραμένουν στα πιάτα και στον εσωτερικό εξοπλισμό λευκές αποθέσεις αλάτων ασβεστίου. Αυτό θα έχει αρνητικές επιπτώσεις στην απόδοση πλυσίματος, στεγνώματος και γυαλισματος της συσκευής σας. Όταν ρέει νερό μέσα από το σύστημα του αποσκληρυντή, τα ιόντα που προκαλούν τη σκληρότητα αφαιρούνται από το νερό και η το νερό γίνεται όσο μαλακό χρειάζεται για να επιτευχθεί το καλύτερο αποτέλεσμα πλυσίματος. Ανάλογα με τα επίπεδα της σκληρότητας του εισερχόμενου νερού, τα ιόντα που προκαλούν τη σκληρότητα του νερού συσσωρεύονται ταχύτερα στο εσωτερικό του συστήματος του αποσκληρυντή. Επομένως το σύστημα του αποσκληρυντή θα πρέπει να ανανεώνεται ώστε να λειτουργεί με την ίδια απόδοση και στο επόμενο πλύσιμο. Για το σκοπό αυτό χρησιμοποιείται το αποσκληρυντικό αλάτι στο πλυντήριο πιάτων.

### Συμπλήρωση αποσκληρυντικού

Χρησιμοποιείτε αποσκληρυντικό αλάτι ειδικά παρασκευασμένο για χρήση σε πλυντήρια πιάτων. Για

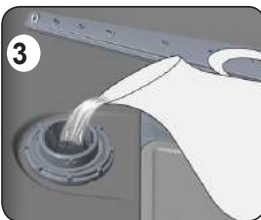

να προσθέσετε το αποσκληρυντικό αλάτι, αφαιρέστε πρώτα το κάτω καλάθι και κατόπιν ανοίξτε το καπάκι του διαμερίσματος αποσκληρυντικού γυρίζοντας το αριστερόστροφα. **1** **2** Αρχικά συμπληρώστε το πεδίο με τα 1 κιλά αλάτι και νερό **3** στο επίπεδο ξεχειλίσματος. Αν είναι διαθέσιμο χρησιμοποιήστε το ειδικό δοχείο που σας παρέχεται το οποίο θα σας κάνει το γέμισμα ευκολότερο. Μετά από κάθε 20-30 πλυσίματα, προσθέστε αποσκληρυντικό **4** στη συσκευή σας έως ότου γεμίσει (περ. 1 κιλό).

**Γεμίστε το διαμέρισμα αποσκληρυντικού με νερό μόνο στην πρώτη χρήση.**

Συνιστούμε να χρησιμοποιείτε αποσκληρυντικό αλάτι σε μορφή μικρών κόκκων ή σκόνης.

Μην τοποθετείτε μαγειρικό αλάτι στη συσκευή σας. Αλλιώς η απόδοση του τμήματος αποσκλήρυνσης θα μειωθεί με το χρόνο. Όταν ξεκινάτε το πλυντήριο πιάτων σας, το διαμέρισμα αποσκληρυντικού γεμίζει με νερό. Επομένως, να προσθέτετε το αποσκληρυντικό αλάτι πριν ξεκινήσετε το πλυντήριό σας.









Με τον τρόπο αυτό, τυχόν αποσκληρυντικό που ξεχειλίζει καθαρίζεται αμέσως μέσω της διαδικασίας πλυσίματος. Αν δεν πρόκειται να πλύνετε πιάτα αμέσως μετά την προσθήκη αποσκληρυντικού, τότε εκτελέστε ένα σύντομο πρόγραμμα πλυσίματος με κενή συσκευή για να αποφύγετε ενδεχόμενη ζημιά (αποφυγή διάβρωσης) στη συσκευή σας λόγω της υπερχειλίσης του αποσκληρυντικού κατά την προσθήκη του στο διαμέρισμα αποσκληρυντικού.

Για να καταλάβετε αν είναι επαρκής ή όχι η ποσότητα αποσκληρυντικού αλατιού στο πλυντήριό σας, ελέγξτε το διαφανές τμήμα στο καπάκι του διαμερίσματος αποσκληρυντικού. Υπάρχει επαρκές αποσκληρυντικό αν το διαφανές τμήμα είναι πράσινο. Αν το διαφανές τμήμα δεν είναι πράσινο, τότε πρέπει να προστεθεί αποσκληρυντικό.

### Λωρίδα ελέγχου

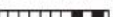
Η αποτελεσματικότητα πλυσίματος της συσκευής σας εξαρτάται από το πόσο μαλακό είναι το παρεχόμενο νερό βρύσης. Για το λόγο αυτό, η συσκευή σας διαθέτει σύστημα το οποίο μειώνει τη σκληρότητα του παρεχόμενου νερού του δικτύου. Η αποτελεσματικότητα του πλυσίματος θα αυξηθεί όταν το σύστημα είναι σωστά ρυθμισμένο. Βρείτε τον βαθμό σκληρότητας του νερού στην περιοχή σας επικοινωνώντας με την τοπική εταιρεία ύδρευσης ή προσδιορίστε το επίπεδο σκληρότητας του νερού χρησιμοποιώντας την ειδική ταινία (αν είναι διαθέσιμη)

Ανοίξτε τη λωρίδα ελέγχου.	Αφήστε να τρέξει νερό από τη βρύση σας για 1 λεπτό.	Κρατήστε τη λωρίδα ελέγχου στο νερό για 1 δευτερόλ.	Τινάζτε τη λωρίδα ελέγχου αφού τη βγάλετε από το νερό.	Περιμένετε 1 λεπτό.	Κάνετε τη ρύθμιση της σκληρότητας νερού της συσκευής σας σύμφωνα με το αποτέλεσμα από τη λωρίδα ελέγχου.
----------------------------	---	---	--	---------------------	--

	1 δευτερόλεπτο	1 λεπτό			<p>Επίπεδο 1  Χωρίς άλατα ασβεστίου Πολύ χαμηλή περιεκτικότητα αλάτων ασβεστίου</p> <p>Επίπεδο 2  Χαμηλή περιεκτικότητα αλάτων ασβεστίου</p> <p>Επίπεδο 3  Μέτρια περιεκτικότητα αλάτων ασβεστίου</p> <p>Επίπεδο 4  Περιεκτικότητα αλάτων ασβεστίου</p> <p>Επίπεδο 5  Υψηλή περιεκτικότητα αλάτων ασβεστίου</p> <p>Επίπεδο 6 </p>
--	----------------	---------	---	---	---

### Ρύθμιση κατανάλωσης αποσκληρυντικού

#### Πίνακα Ρυθμίσεων Επίπεδο Σκληρότητας Νερού.

Βαθμοί σκληρότητας νερού	Γερμανικοί βαθμοί σκληρότητας dH	Γαλλικοί βαθμοί σκληρότητας dH	Βρετανικοί βαθμοί σκληρότητας dH	Ένδειξη σκληρότητας νερού
1	0-5	0-9	0-6	Λυχνία πλυσίματος ενεργοποιημένη.
2	6-11	10-20	7-14	Λυχνία τέλους ενεργοποιημένη.
3	12-17	21-30	15-21	Πλήκτρο Έναρξης/Παύσης ενεργοποιημένο.
4	18-22	31-40	22-28	Λυχνία πλυσίματος ενεργοποιημένη. Λυχνία τέλους ενεργοποιημένη.
5	23-31	41-55	29-39	Λυχνία πλυσίματος ενεργοποιημένη. Πλήκτρο Έναρξης/Παύσης ενεργοποιημένο.
6	32-50	56-90	40-63	Λυχνία τέλους ενεργοποιημένη. Πλήκτρο Έναρξης/Παύσης ενεργοποιημένο.

Αν η σκληρότητα του νερού που χρησιμοποιείτε είναι πάνω από 90 dF (γαλλικούς βαθμούς σκληρότητας) ή αν χρησιμοποιείτε νερό από γεώτρηση, συνιστάται να χρησιμοποιείτε φίλτρο και διατάξεις βελτίωσης της ποιότητας του νερού.

**ΣΗΜΕΙΩΣΗ:** Το επίπεδο σκληρότητας έχει εργοστασιακά ρυθμιστεί στο 3.

Σύμφωνα με τους βαθμούς που εμφανίζονται στη δοκιμαστική λωρίδα, πραγματοποιήστε τη ρύθμιση σκληρότητας νερού στη συσκευή σας όπως υποδεικνύεται παρακάτω.

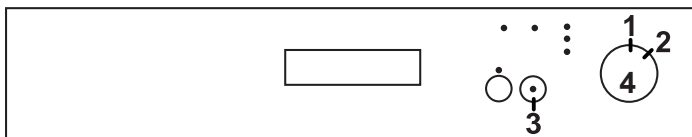

- Θέστε το κουμπί On/Off (4) στη θέση απενεργοποίησης (1).
- Πιέστε και κρατήστε πατημένο το πλήκτρο Έναρξης/Παύσης (3).
- Θέστε το κουμπί On/Off (4) στη θέση αρ. 2 περιστρέφοντάς το στη φορά των δεικτών του ρολογιού (δεξιόστροφα) κατά 1 βήμα.
- Κρατήστε το δάκτυλό σας πάνω στο πλήκτρο Έναρξης/Παύσης (3) έως ότου αναβοσβήσουν όλες οι λυχνίες και τότε εμφανίζεται η "ένδειξη βαθμού σκληρότητας νερού" που έχει προρρυθμιστεί στη συσκευή σας (δείτε τον πίνακα ρυθμίσεων σχετικά με το βαθμό σκληρότητας του νερού).
- Μπορείτε να διαμορφώσετε τις ρυθμίσεις σύμφωνα με τον πίνακα ρυθμίσεων για βαθμό σκληρότητας νερού πιέζοντας το πλήκτρο Έναρξης/Παύσης (3).
- Μετά την επιλογή του βαθμού σκληρότητας νερού, απενεργοποιήστε την τροφοδοσία της συσκευής γυρίζοντας το κουμπί On/Off (4) της συσκευής στη θέση απενεργοποίησης (1). Η τελευταία επιλεγμένη ρύθμιση σκληρότητας νερού θα αποθηκευτεί στη μνήμη.

**Προειδοποίηση:** Σε περίπτωση μετακόμισης, είναι σημαντικό για την αποτελεσματικότητα του πλυσίματος να διαμορφώσετε τη ρύθμιση σκληρότητας νερού σύμφωνα με τη σκληρότητα του νερού στην περιοχή όπου μετακομίσατε.

## Χρήση απορρυπαντικού

Χρησιμοποιείτε απορρυπαντικό ειδικά σχεδιασμένο για χρήση σε οικιακά πλυντήρια πιάτων. Στο εμπόριο μπορείτε να βρείτε απορρυπαντικά σε μορφή σκόνης, τζελ και σε ταμπλέτες που έχουν σχεδιαστεί για οικιακά πλυντήρια πιάτων.

Το απορρυπαντικό θα πρέπει να προστίθεται στο αντίστοιχο διαμέρισμα πριν την έναρξη λειτουργίας της συσκευής. Διατηρείτε τα απορρυπαντικά σας σε δροσερό, στεγνό μέρος όπου δεν μπορούν να τα φτάσουν τα παιδιά.

Μην προσθέτετε στο διαμέρισμα απορρυπαντικού περισσότερο απορρυπαντικό απ' όσο χρειάζεται, αλλιώς μπορεί να προκληθούν χαράγματα στα πιάτα σας καθώς και να υπάρξουν προβλήματα στη διάλυση του απορρυπαντικού.

Σε περίπτωση που χρειάζεστε περισσότερες πληροφορίες σχετικά με το απορρυπαντικό που χρησιμοποιείτε, επικοινωνήστε απ' ευθείας με τις εταιρείες παραγωγής των απορρυπαντικών.

## Γέμισμα του διαμερίσματος απορρυπαντικού

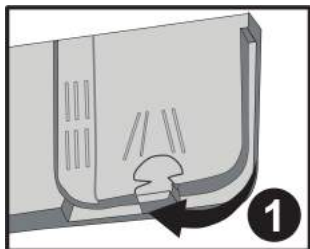

Γιέστε την ασφάλιση για να ανοίξετε το διαμέρισμα απορρυπαντικού όπως φαίνεται στην εικόνα. Το δοχείο του απορρυπαντικού έχει στο εσωτερικό του γραμμές στάθμης. Μπορείτε να χρησιμοποιήσετε τις γραμμές αυτές για να μετρήσετε τη σωστή ποσότητα απορρυπαντικού. Το δοχείο απορρυπαντικού χωράει συνολικά έως 40 cm<sup>3</sup> απορρυπαντικού.

Ανοίξτε το απορρυπαντικό πλυντήριο πιάτων και προσθέστε στη μεγαλύτερη υποδοχή **a** 25 cm<sup>3</sup> αν τα πιάτα σας είναι πολύ

λερωμένα ή 15 cm<sup>3</sup> αν είναι λιγότερο λερωμένα. **2** Αν τα πιάτα σας έχουν παραμείνει λερωμένα για μεγάλο διάστημα, αν υπάρχουν πάνω τους ξεραμένα κατάλοιπα φαγητού και αν έχετε φορτώσει υπερβολικά το πλυντήριο πιάτων, προσθέστε **a** 5 cm<sup>3</sup> απορρυπαντικού στο διαμέρισμα πρόπλυσης και ξεκινήστε τη συσκευή σας. Ενδεχομένως να χρειάζεται να προσθέσετε μεγαλύτερη ποσότητα απορρυπαντικού στη συσκευή σας, ανάλογα με το βαθμό λερωματος και το επίπεδο σκληρότητας του νερού στην περιοχή σας.



## Συνδυασμένα απορρυπαντικά

Οι εταιρείες παραγωγής απορρυπαντικών παρασκευάζουν επίσης συνδυασμένα απορρυπαντικά που ονομάζονται 2 σε 1, 3 σε 1, 5 σε 1...

Τα απορρυπαντικά 2 σε 1 περιέχουν απορρυπαντικό + αποσκληρυντικό ή λαμπρυντικό. Όταν χρησιμοποιείτε απορρυπαντικά 2 σε 1, θα πρέπει να προσέχετε ποιες λειτουργίες περιλαμβάνει η ταμπλέτα.

Τα άλλα απορρυπαντικά σε ταμπλέτες έχουν επίσης λειτουργίες απορρυπαντικό + λαμπρυντικό + αποσκληρυντικό + διάφορες πρόσθετες λειτουργίες.

Γενικά, τα συνδυασμένα απορρυπαντικά παράγουν επαρκή αποτελέσματα μόνο υπό ορισμένες συνθήκες χρήσης. Αυτά τα απορρυπαντικά περιέχουν λαμπρυντικό και/ή αποσκληρυντικό μόνο σε προκαθορισμένες ποσότητες.

## Σημεία που πρέπει να προσέξετε όταν χρησιμοποιείτε αυτόν τον τύπο προϊόντων:

- Πάντα φροντίζετε απαραίτητα να ελέγχετε τις προδιαγραφές του προϊόντος που θα χρησιμοποιήσετε ή αν πρόκειται για συνδυασμένο προϊόν ή όχι.
- Ελέγξτε αν το απορρυπαντικό που χρησιμοποιείτε είναι κατάλληλο για τη σκληρότητα του νερού του δικτύου στο οποίο είναι συνδεδεμένη η συσκευή.
- Όταν χρησιμοποιείτε τέτοια προϊόντα, τηρείτε τις οδηγίες στη συσκευασία τους.

- Αν τα απορρυπαντικά αυτά είναι σε μορφή ταμπλετών, ποτέ μην τα τοποθετήσετε στο εσωτερικό τμήμα του καλαθιού μαχαροπύρουνων του πλυντηρίου πιάτων. Πάντα τοποθετείτε τις ταμπλέτες στο διαμέρισμα απορρυπαντικού στη θήκη διανομής απορρυπαντικού.
- Αυτά παράγουν καλά αποτελέσματα μόνο για συγκεκριμένους τύπους χρήσης. Αν χρησιμοποιείτε αυτόν τον τύπο απορρυπαντικών, χρειάζεται να επικοινωνήσετε με την παρασκευάστρια εταιρεία και να πληροφορηθείτε τις κατάλληλες συνθήκες χρήσης.
- Όταν οι συνθήκες χρήσης τέτοιων προϊόντων και οι ρυθμίσεις της συσκευής είναι κατάλληλες, εξασφαλίζουν οικονομία στην κατανάλωση αποσκληρυντικού και/ή λαμπρυντικού.
- Αν μετά τη χρήση απορρυπαντικών 2 σε 1 και 3 σε 1 δεν επιτυγχάνετε καλά αποτελέσματα (αν τα πιάτα σας παραμένουν με αποθέσεις αλάτων ασβεστίου και υγρά), επικοινωνήστε με τις εταιρείες παρασκευής των απορρυπαντικών. Το πεδίο εφαρμογής της εγγύησης για τη συσκευή σας δεν καλύπτει οποιαδήποτε παράπονα προκληθούν από τη χρήση τέτοιων τύπων απορρυπαντικών.

**Συνιστώμενη χρήση:** Αν θέλετε να αποκτήσετε καλύτερα αποτελέσματα όταν χρησιμοποιείτε συνδυασμένα απορρυπαντικά, προσθέστε αποσκληρυντικό και λαμπρυντικό στο πλυντήριο σας και θέστε τη ρύθμιση σκληρότητας νερού και λαμπρυντικό στη χαμηλότερη θέση.



Η διαλυτότητα των απορρυπαντικών σε ταμπλέτα που παράγονται από διαφορετικές εταιρείες μπορεί να διαφέρει ανάλογα με τη θερμοκρασία και το χρόνο του προγράμματος. Επομένως δεν συνιστάται η χρήση τέτοιων απορρυπαντικών σε σύντομα προγράμματα. Σε τέτοια προγράμματα καταλληλότερα για χρήση είναι τα απορρυπαντικά σε σκόνη.

**Προειδοποίηση:** Σε περίπτωση που κατά τη χρήση αυτού του τύπου απορρυπαντικών προκύψει κάποιο πρόβλημα που δεν είχατε συναντήσει πριν, επικοινωνήστε απ' ευθείας με την εταιρεία παρασκευής του απορρυπαντικού.

### **Αν σταματήσετε τη χρήση συνδυασμένων απορρυπαντικών**

#### **4.11. Προσθήκη λαμπρυντικού και ρύθμιση**

Για να γεμίσετε το διαμέρισμα λαμπρυντικού, ανοίξτε το καπάκι του διαμερίσματος λαμπρυντικού. Γεμίστε το διαμέρισμα με λαμπρυντικό έως τη στάθμη MAX και κατόπιν κλείστε το καπάκι. Προσέξτε να μη γεμίσετε υπερβολικά το διαμέρισμα λαμπρυντικού και σκουπίστε τυχόν ποσότητα που χύθηκε.

**Για να αλλάξετε το επίπεδο λαμπρυντικού, ακολουθήστε τα παρακάτω βήματα, πριν ενεργοποιήσετε το μηχάνημα:**

- Πιέστε το κουμπί προγράμματος και κρατήστε το πατημένο.
- Ενεργοποιήστε τη συσκευή.
- Κρατήστε πατημένο το κουμπί προγράμματος έως ότου όλες οι LED αναβοσβήσουν δύο φορές. Η ρύθμιση λαμπρυντικού ακολουθεί τη ρύθμιση σκληρότητας νερού.
- Η συσκευή θα εμφανίσει την τρέχουσα ρύθμιση.
- Ρυθμίστε το επίπεδο πιέζοντας το κουμπί προγράμματος.
- Απενεργοποιήστε τη συσκευή, για να αποθηκεύσετε τη ρύθμιση στη μνήμη.

Η εργοστασιακή ρύθμιση είναι "4".

Αν τα σκεύη δεν στεγνώνουν σωστά ή έχουν λεκέδες, αυξήστε το επίπεδο. Αν σχηματίζονται μπλε κηλίδες πάνω στα σκεύη σας, μειώστε το επίπεδο.

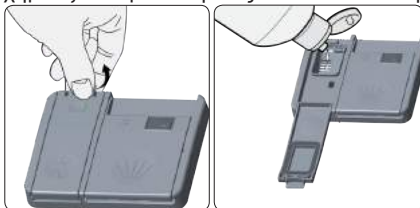



Επίπεδο	Δόση λαμπρυντικού	Ένδειξη
1	Δεν χορηγείται λαμπρυντικό	Είναι αναμμένες οι LED P1-P5
2	Χορηγείται 1 δόση	Είναι αναμμένες οι LED P2-P5
3	Χορηγούνται 2 δόσεις	Είναι αναμμένες οι LED P3-P5
4	Χορηγούνται 3 δόσεις	Είναι αναμμένες οι LED P4-P5
5	Χορηγούνται 4 δόσεις	Είναι αναμμένες οι LED P1-P4-P5

## ΦΟΡΤΩΣΗ ΤΟΥ ΠΛΥΝΤΗΡΙΟΥ ΠΙΑΤΩΝ ΣΑΣ

**Προειδοποίηση:** Χρησιμοποιείτε μόνο λαμπρυντικά που επιτρέπεται να χρησιμοποιούνται στη συσκευή. Επειδή τα κατάλοιπα λαμπρυντικού από ενδεχόμενη υπερχειλίση θα προκαλέσουν μεγάλη παραγωγή αφρού και έτσι θα μειώσουν την απόδοση πλυσίματος, αφαιρέστε την επιπλέον ποσότητα λαμπρυντικού σκουπίζοντάς τη με ένα πανί.

Αν τοποθετήσετε σωστά τα πιάτα σας στο πλυντήριο, θα το χρησιμοποιείτε με τον καλύτερο τρόπο όσον αφορά την κατανάλωση ενέργειας και τη απόδοση στο πλύσιμο και το στέγνωμα.

Υπάρχουν δύο διαφορετικά καλάθια για να φορτώσετε τα πιάτα σας στη συσκευή. Στο κάτω καλάθι μπορείτε να φορτώσετε στρογγυλά και βαθιά είδη όπως κατασρόλες με μακριές λαβές, καθώς και καπάκια από κατασρόλες, πιάτα, πιάτα σαλάτας, σερ μαχαιροπίρουνων.

Το πάνω καλάθι έχει σχεδιαστεί για πιατάκια σαγιού, πιατάκια γλυκού, μπουλ σαλάτας, φλιτζάνια και ποτήρια. Όταν τοποθετείτε κολονάτα ποτήρια και κύπελλα, γέρνετέ τα ώστε να ακουμπούν στις άκρες του καλαθιού, στη σχάρα ή στο σύρμα υποστήριξης ποτηριών, αντί να τα ακουμπάτε σε άλλα σκεύη. Μην ακουμπάτε τα ψηλά ποτήρια το ένα πάνω στο άλλο αλλιώς δεν θα μπορέσουν να ισορροπήσουν και μπορεί να προκληθεί ζημιά.

Είναι καλύτερο να τοποθετείτε τα λεπτά και στενά τμήματα στην κεντρική περιοχή των καλαθιών.

Μπορείτε να τοποθετήσετε κουτάλια ανάμεσα στα άλλα είδη μαχαιροπίρουνων για να εμποδίσουν να κολλήσουν μεταξύ τους. Για καλύτερα αποτελέσματα συνιστάται να χρησιμοποιείτε τη σχάρα μαχαιροπίρουνων.

Για να αποφύγετε ενδεχόμενους τραυματισμούς, τοποθετείτε πάντα στα καλάθια τα σκεύη με μακριά λαβή και μυτερά σκεύη όπως μαχαίρι σερβιρίσματος, μαχαίρι ψωμιού κλπ. με τις μύτες τους προς τα κάτω ή σε οριζόντια θέση.

**Προειδοποίηση:** Τοποθετείτε τα σκεύη σας στο πλυντήριο με τρόπο ώστε να μην εμποδίζουν την περιστροφή του πάνω και του κάτω βραχίονα ψεκασμού.

### Σχάρα πιάτων

Υπάρχουν σχάρες πιάτων στο πάνω και στο κάτω καλάθι της συσκευής σας. **a** **b** Μπορείτε να χρησιμοποιήσετε αυτές τις σχάρες πιάτων στην ανοικτή ή στην κλειστή θέση. Όταν είναι στην ανοικτή θέση **a** μπορείτε να τοποθετήσετε πάνω τους τα φλιτζάνια σας και όταν είναι σε κλειστή θέση **b** μπορείτε να τοποθετήσετε στο καλάθι μακριά ποτήρια. Επίσης μπορείτε να χρησιμοποιήσετε αυτές τις σχάρες για να τοποθετήσετε μακριά πιρουνία, μαχαίρια και κουτάλια από την κάθε τους πλευρά.

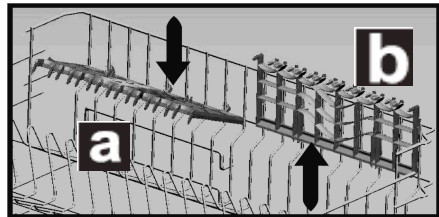

Το πάνω καλάθι του πλυντηρίου πιάτων βρίσκεται στην ψηλότερη θέση. Όταν βρίσκεται σε αυτή τη θέση, μπορείτε να τοποθετήσετε μεγάλα αντικείμενα (π.χ. κατασρόλες) στο κάτω καλάθι. Εάν ρυθμίσετε το πάνω καλάθι στη χαμηλότερη θέση, μπορείτε να βάλετε στο πάνω καλάθι μεγάλα πιάτα για να τα πλύνετε.

Χρησιμοποιήστε τα ροδάκια του καλαθιού για να αλλάξετε το ύψος του. Ανοίξτε τις διατάξεις συγκράτησης του καλαθιού στο άκρο των ραγών του πάνω καλαθιού γυρνώντας τις προς το πλάι και βγάλτε το καλάθι. Αλλάξτε τη θέση που έχουν τα ροδάκια. Ξαναβάλτε το καλάθι στη ράγα και κλείστε τις διατάξεις συγκράτησης. Με αυτόν τον τρόπο, μπορείτε να ρυθμίσετε το πάνω καλάθι στη χαμηλότερη θέση.

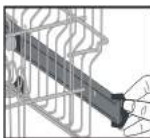

**Εναλλακτικοί τρόποι φόρτωσης καλαθιών**

**Κάτω καλάθι**

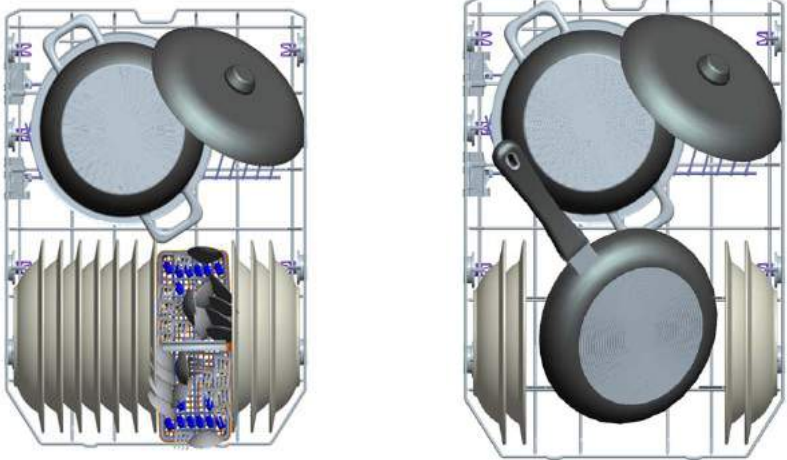

**Πάνω καλάθι**

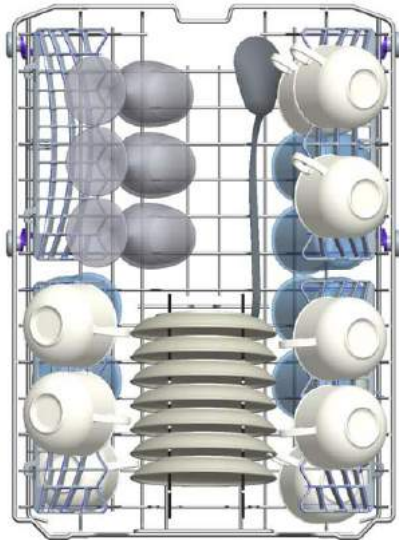

### Λανθασμένη φόρτωση

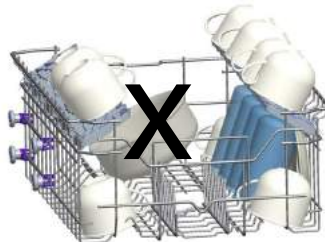
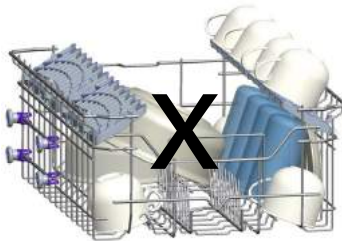
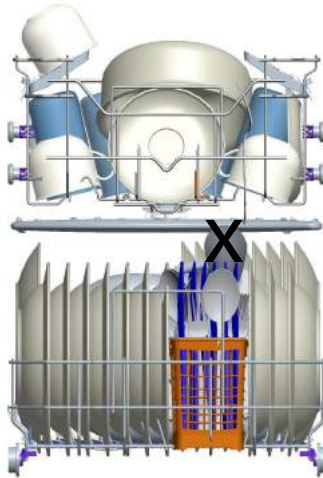

### Σημαντική παρατήρηση για εργαστήρια δοκιμών

Για λεπτομερείς πληροφορίες σχετικά με τις δοκιμές απόδοσης, απευθυνθείτε στην ακόλουθη διεύθυνση: "[dishwasher@standardtest.info](mailto:dishwasher@standardtest.info)". Στο ηλεκτρονικό σας μήνυμα, παρακαλούμε να παρέχετε το όνομα μοντέλου και τον αριθμό σειράς (20 ψηφίων), πληροφορίες που μπορείτε να βρείτε στην πόρτα της συσκευής."

## ΠΕΡΙΓΡΑΦΕΣ ΠΡΟΓΡΑΜΜΑΤΩΝ

### Στοιχεία προγράμματος

Αρ. προγράμματος	Πρόπλυση	Σύντομη πλύση	Eco	ΣούπερΠλύση 50 λεπτά	Εντατικό	Υγιεινή
Όνομαστές και θερμοκρασίες προγραμμάτων	-	40° C	50°C	65° C	65°C	70°C
Τύπος υπολειμμάτων φαγητών	Πρόπλυση για ξέβγαλμα των υπολείμματων σε αναμονή πλήρους φορτίου-κατόπι επιλέξτε πρόγραμμα	καφές, γάλα, τσάι, κρύα κρέατα, λαχανικά που δεν έχουν παραμείνει πολύ	κρύα κρέατα, λαχανικά που δεν έχουν παραμείνει πολύ	σούπες, σάλτσες, ζυμαρικά, αυγά, πιλάφι, πατάτες και φαγητά φούρνου, ηλιανητά φαγητά	σούπες, σάλτσες, ζυμαρικά, αυγά, πιλάφι, πατάτες και φαγητά φούρνου, ηλιανητά φαγητά	Πιάτα πολύ λερωμένα που περιέχουν πολύ χρόνο ή που απαιτούν υγιεινό πλύσιμο.
Βαθμός λερώματος	-	μικρός	μεσαίος	μεσαίος	υψηλός	υψηλός
Ποσ. απορρυπαντικού B: 25 cm <sup>3</sup> /15 cm <sup>3</sup> A: 5 cm <sup>3</sup>	-	B	A+B	A+B	A+B	A+B

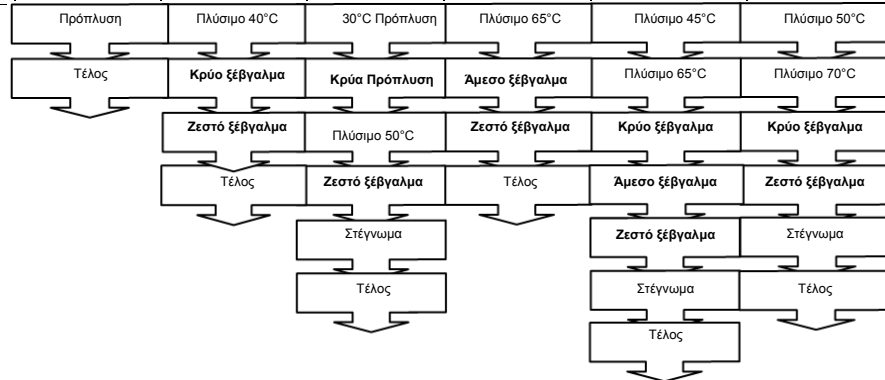

Διάρκεια προγράμματος (λεπτά)	15	30	198	50	115	130
Κατανάλωση ρεύματος (kW ώρες)	0,02	0,72	0,73	1,31	1,45	1,5
Κατανάλωση νερού (λίτρα)	3,8	10	11,0	10,5	17,6	15

Προειδοποίηση: Τα σύντομα προγράμματα δεν περιλαμβάνουν φάση στεγνώματος.

Οι τιμές που αναφέρθηκαν πιο πάνω αποκτήθηκαν σε εργαστηριακές συνθήκες σύμφωνα με τα σχετικά πρότυπα. Οι τιμές αυτές μπορεί να διαφέρουν στην πράξη ανάλογα με τις συνθήκες χρήσης του προϊόντος και το περιβάλλον (τάση δικτύου, πίεση νερού, θερμοκρασία εισόδου του νερού και θερμοκρασία περιβάλλοντος)

# Επιλογή προγράμματος και λειτουργία της συσκευής

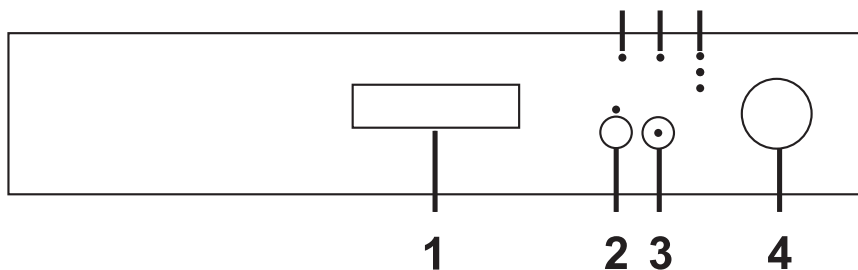

## 1. Λαβή πόρτας

Χρησιμοποιείτε τη λαβή πόρτας για να ανοίγετε/ κλείνετε την πόρτα της συσκευής.

## 2. Κουμπί καθυστέρησης και μισού φορτίου

Χάρη στη λειτουργία καθυστέρησης της συσκευής σας, μπορείτε να καθυστερήσετε το χρόνο έναρξης του προγράμματος για 3-6-9 ώρες, χρησιμοποιώντας το κουμπί Καθυστέρησης.

Με το πρώτο πάτημα του πλήκτρου καθυστέρησης θα ανάψει η λυχνία πλυσίματος 3 ωρών. Αν συνεχίσετε να πιέζετε το πλήκτρο Καθυστέρησης, θα ανάψουν οι λυχνίες 6 ωρών και 9 ωρών αντίστοιχα, με κάθε πάτημα. Αν πατήσετε το πλήκτρο πάλι αφού ανάψει η λυχνία 9 ωρών, η καθυστέρηση θα ακυρωθεί.

Θα ενεργοποιήσετε τη λειτουργία καθυστέρησης αφού επιλέξετε το χρόνο καθυστέρησης και κατόπιν πατήσετε το πλήκτρο Έναρξης/Παύσης. Τη στιγμή αυτή θα ενεργοποιηθεί η αντίστροφη μέτρηση του χρόνου. Αν θα θέλατε να κάνετε οποιαδήποτε αλλαγή στο χρόνο καθυστέρησης μετά την ενεργοποίηση της λειτουργίας καθυστέρησης, μπορείτε να ορίσετε νέο χρόνο με το κουμπί αρ. 2 πιέζοντας το πλήκτρο Έναρξης/Παύσης. Πιέστε πάλι το πλήκτρο Έναρξης/Παύσης

για να τον ενεργοποιήσετε.

Αφού τελειώσει ο χρόνος καθυστέρησης, η λυχνία καθυστέρησης θα σβήσει και θα τεθεί σε λειτουργία το πρόγραμμα που είχατε επιλέξει.

Αν πατήσετε το πλήκτρο Καθυστέρησης ενώ είναι αναμμένη η λυχνία καθυστέρησης 9 ωρών, η λυχνία καθυστέρησης θα σβήσει. Αν πιέσετε το πλήκτρο Έναρξης/Παύσης ενώ είναι απενεργοποιημένες οι λυχνίες καθυστέρησης, το πρόγραμμα που επιλέξατε θα ξεκινήσει χωρίς καθυστέρηση.

Αν γυρίσετε το κουμπί επιλογής προγράμματος στη θέση απενεργοποίησης μετά την ενεργοποίηση του χρόνου καθυστέρησης και αρχίσει το πρόγραμμα, η λειτουργία καθυστέρησης που είχε ενεργοποιηθεί θα ακυρωθεί.

Η λειτουργία μισού φορτίου θα ενεργοποιηθεί και η LED μισού φορτίου θα ανάψει αν το πλήκτρο αριθμός 2 πατηθεί παρατεταμένα για 3 δευτερόλεπτα.

Για να ακυρώσετε τη λειτουργία μισού φορτίου, πατήστε παρατεταμένα το πλήκτρο αριθμός 2 για 3 δευτερόλεπτα. Η LED μισού φορτίου θα σβήσει.

Χάρη στη λειτουργία μισού φορτίου στη συσκευή σας, μπορείτε να μειώσετε τις

διάρκειες των προγραμμάτων που επιλέξατε και να μειώσετε την κατανάλωση ενέργειας και νερού (βλέπε τον πίνακα προγραμμάτων σελ. 27)

**ΣΗΜΕΙΩΣΗ:** Αν στο τελευταίο πρόγραμμα πλυσίματος που χρησιμοποιήσατε είχατε χρησιμοποιήσει κάποια πρόσθετη λειτουργία (όπως η καθυστέρηση ή το μισό φορτίο) και κατόπιν απενεργοποιήσατε την τροφοδοσία της συσκευής και στη συνέχεια την ενεργοποιήσατε πάλι, η λειτουργία που είχατε επιλέξει δεν θα είναι ενεργή στο επόμενο πρόγραμμα πλυσίματος. Αν θα θέλατε να χρησιμοποιήσατε αυτή τη δυνατότητα στο πρόγραμμα που μόλις επιλέξατε, μπορείτε να επιλέξετε πάλι αυτή και άλλες επιθυμητές λειτουργίες.

### **3. Κουμπί Έναρξης/Παύσης**

Όταν πιάσετε το πλήκτρο Έναρξης/Παύσης, το πρόγραμμα που επιλέξατε με το κουμπί επιλογής προγράμματος θα αρχίσει να λειτουργεί και θα ανάψει η λυχνία πλυσίματος. Αφού ξεκινήσει το πρόγραμμα, θα σβήσει η λυχνία Έναρξης/Παύσης.

Μπορείτε να πιάσετε το πλήκτρο Έναρξης/Παύσης αν θα θέλατε να διακόψετε το πρόγραμμα. Σε αυτή την περίπτωση θα αναβοσβήνει η λυχνία πάνω στο πλήκτρο Έναρξης/Παύσης. Μπορείτε να επιτρέψετε στο πρόγραμμα να ξαναρχίσει πιέζοντας πάλι πλήκτρο Έναρξης/Παύσης.

### **4. Κουμπί On/Off Επιλογής προγράμματος**

Όταν είναι στη θέση απενεργοποίησης διακόπτει την παροχή ενέργειας στη συσκευή. Σε άλλες θέσεις η συσκευή τροφοδοτείται με ρεύμα και μπορεί να πραγματοποιηθεί επιλογή προγράμματος.

### **5. Λυχνίες Παρακολούθησης προγράμματος**

Μπορείτε να παρακολουθήσετε την εξέλιξη του προγράμματος μέσω των λυχνιών προγράμματος στον πίνακα ελέγχου.

- Πλύσιμο
- Στέγνωμα
- Τέλος

### **6. Ενδεικτική λυχνία έλλειψης αποσκληρυντικού**

Ελέγξτε την ενδεικτική λυχνία προειδοποίησης έλλειψης αποσκληρυντικού στην οθόνη, για να έχετε μια εκτίμηση του αν επαρκεί το αποσκληρυντικό αλάτι που περιέχει η συσκευή σας. Όταν είναι αναμμένη η ενδεικτική λυχνία προειδοποίησης έλλειψης αποσκληρυντικού, γεμίστε το διαμέρισμα αποσκληρυντικού.

### **7. Ενδεικτική λυχνία προειδοποίησης έλλειψης λαμπρυντικού**

Ελέγξτε την ενδεικτική λυχνία προειδοποίησης έλλειψης λαμπρυντικού στην οθόνη, για να έχετε μια εκτίμηση του αν επαρκεί το λαμπρυντικό που περιέχει η συσκευή σας. Όταν είναι αναμμένη η ενδεικτική λυχνία προειδοποίησης λαμπρυντικού, γεμίστε το διαμέρισμα λαμπρυντικού.

## Λειτουργία της συσκευής

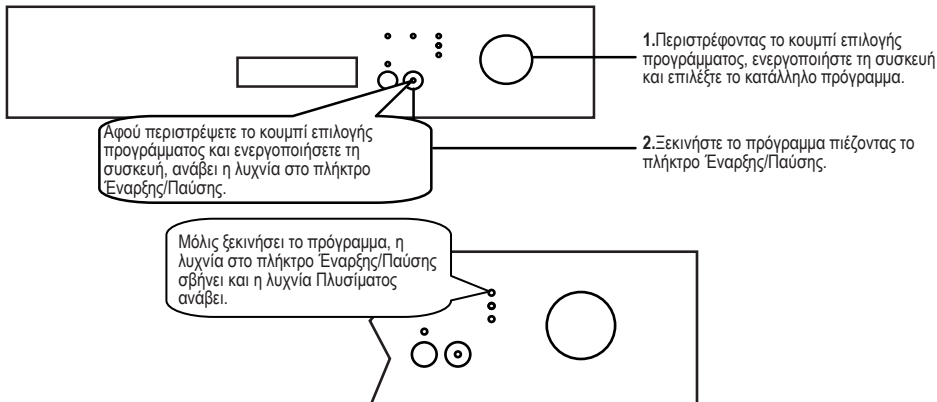

## Παρακολούθηση προγράμματος

Μπορείτε να παρακολουθήσετε την εξέλιξη του προγράμματος μέσω των λυχνιών προγράμματος στον πίνακα ελέγχου.

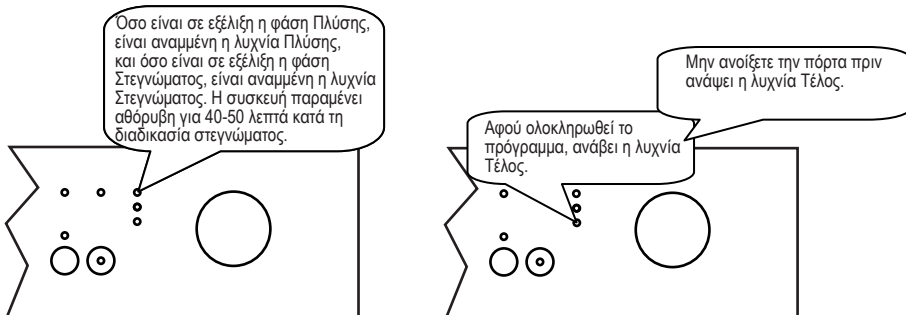

## Αλλαγή του προγράμματος

Αν θα θέλατε να αλλάξετε ένα πρόγραμμα σε εξέλιξη:

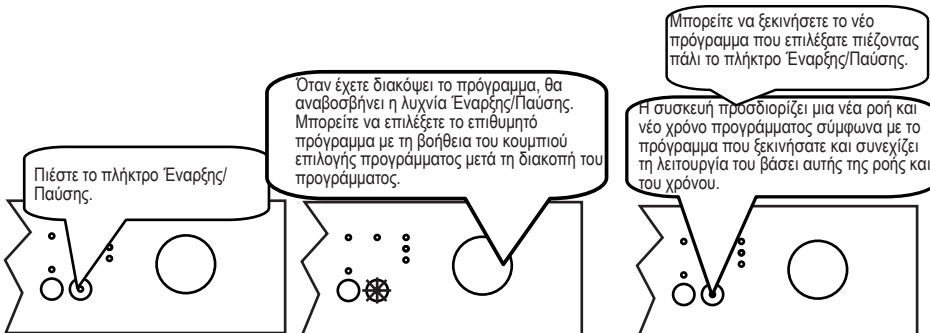

## Ακύρωση του προγράμματος

Αν θα θέλατε να ακυρώσετε ένα πρόγραμμα το οποίο βρίσκεται σε εξέλιξη:



## Απενεργοποίηση της συσκευής

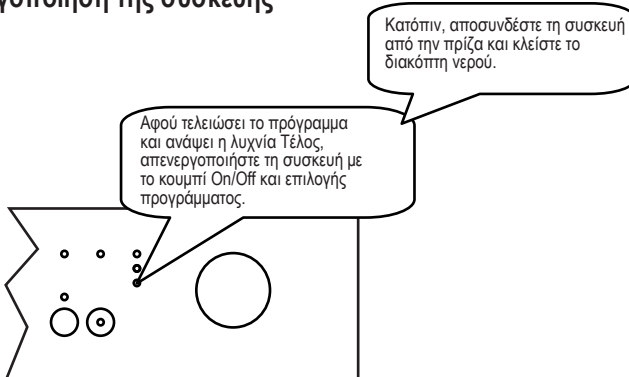

**ΣΗΜΕΙΩΣΗ:** Για να ολοκληρωθεί γρηγορότερα η διαδικασία στεγνώματος, μπορείτε να ανοίξετε ελαφρά την πόρτα της συσκευής λίγα λεπτά μετά το τέλος του προγράμματος και το άναμμα της λυχνίας Τέλος.

**ΣΗΜΕΙΩΣΗ:** Το πρόγραμμα πλυσίματος συνεχίζει από το σημείο που σταμάτησε σε περίπτωση που ανοίξετε και κλείσετε πάλι την πόρτα της συσκευής ή αν διακοπεί και αποκατασταθεί πάλι η τροφοδοσία ρεύματος της συσκευής κατά τη διάρκεια της διαδικασίας πλυσίματος.

**ΣΗΜΕΙΩΣΗ:** Αν διακοπεί η τροφοδοσία ρεύματος ή ανοίξει η πόρτα της συσκευής κατά τη διάρκεια της διαδικασίας στεγνώματος, το πρόγραμμα τερματίζεται. Επιπλέον, η συσκευή σας ετοιμάζεται για την επιλογή νέου προγράμματος.



## ΣΥΝΤΗΡΗΣΗ ΚΑΙ ΚΑΘΑΡΙΣΜΟΣ

**Ο καθαρισμός του πλυντηρίου σε τακτά διαστήματα επιμηκύνει τη διάρκεια ωφέλιμης ζωής του.**

**Στο τμήμα πλυσίματος του πλυντηρίου μπορούν να συσσωρευτούν λάδια και άλατα ασβεστίου.**

**Σε περίπτωση τέτοιας συσσώρευσης:**

-Γεμίστε το διαμέρισμα απορρυπαντικού χωρίς να τοποθετήσετε καθόλου σκεύη στο πλυντήριο, επιλέξτε ένα πρόγραμμα υψηλής θερμοκρασίας και ξεκινήστε τη λειτουργία του πλυντηρίου. Σε περίπτωση που αυτό δεν αρκεί, χρησιμοποιήστε ειδικό προϊόν καθαρισμού που διατίθεται στο εμπόριο (προϊόν καθαρισμού που έχει παρασκευαστεί ειδικά για πλυντήρια από εταιρείες παραγωγής απορρυπαντικού).

**Καθαρισμός των στεγανοποιήσεων στην πόρτα του πλυντηρίου**

-Για να καθαρίσετε τυχόν συσσωρευμένα κατάλοιπα στις στεγανοποιήσεις της πόρτας, σκουπίζετε τις στεγανοποιήσεις τακτικά χρησιμοποιώντας ένα υγρό πανί.

**Καθαρισμός της συσκευής**

Καθαρίζετε τα φίλτρα και τους βραχίονες ψεκασμού τουλάχιστον μια φορά την εβδομάδα.

Πριν αρχίσετε τον καθαρισμό, αποσυνδέστε το πλυντήριό σας από την πρίζα και κλείστε την παροχή νερού σ' αυτό.

Μη χρησιμοποιείτε σκληρά υλικά καθαρισμού για να καθαρίσετε τη συσκευή σας. Σκουπίζετε τη με ένα απαλό καθαριστικό προϊόν και υγρό πανί.

### Φίλτρα

Ελέγξτε αν έχουν παραμείνει κατάλοιπα φαγητού στα φίλτρα μεγάλων και λεπτών σωματιδίων.

Αν έχουν παραμείνει κατάλοιπα φαγητού, αφαιρέστε τα φίλτρα και καθαρίστε τα καλά σε τρεχούμενο νερό βρύσης.

**a.** Φίλτρο μικροσωματιδίων

**b.** Φίλτρο μεγάλων σωματιδίων

**γ.** Μεταλλικό / πλαστικό φίλτρο

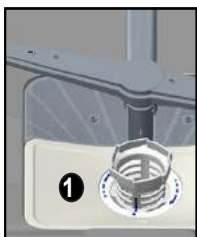
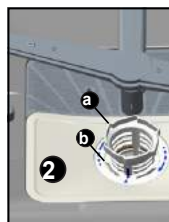

Για να αφαιρέσετε και να καθαρίσετε το συνδυασμό φίλτρων, γυρίστε τον αριστερόστροφα και αφαιρέστε τον σηκώνοντάς τον προς τα πάνω. **1**

Τραβήξτε και αφαιρέστε το μεταλλικό/πλαστικό φίλτρο. **3** Κατόπιν τραβήξτε το φίλτρο μεγάλων σωματιδίων

ώστε να βγει από το φίλτρο μικροσωματιδίων. **2** Ξεπλύνετε το με άφθονο νερό κάτω από τη βρύση.

Τοποθετήστε πάλι το μεταλλικό/πλαστικό φίλτρο. Τοποθετήστε το φίλτρο μεγάλων σωματιδίων στο φίλτρο μικροσωματιδίων με τρόπο ώστε τα σημάδια να

αντιστοιχούν μεταξύ τους. Προσαρμόστε το φίλτρο μικροσωματιδίων στο μεταλλικό/πλαστικό φίλτρο και γυρίστε το στην κατεύθυνση του βέλους. Ασφαλίζει όταν το βέλος στο φίλτρο μικροσωματιδίων είναι ορατό από την απέναντι πλευρά. **4**



- Ποτέ μη χρησιμοποιήσετε το πλυντήριο πιάτων σας χωρίς κανένα φίλτρο.
- Λανθασμένη τοποθέτηση του φίλτρου θα μειώσει την αποτελεσματικότητα του πλυσίματος.
- Η καθαριότητα των φίλτρων είναι πολύ σημαντική για τη σωστή λειτουργία του πλυντηρίου.

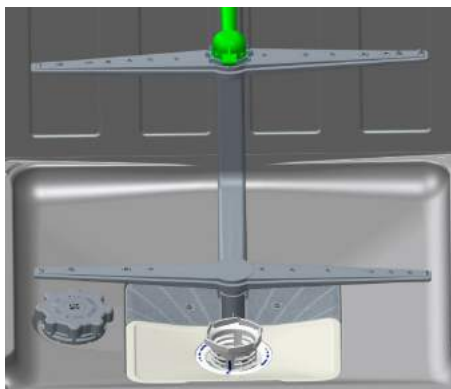

### **Βραχίονες ψεκασμού**

Ελέγξτε μήπως είναι φραγμένες οι σπές του πάνω ή του κάτω βραχίονα ψεκασμού. Αν υπάρχει απόφραξη, αφαιρέστε τους βραχίονες ψεκασμού και καθαρίστε τους σε τρεχούμενο νερό βρύσης.

Μπορείτε να αφαιρέσετε τον κάτω βραχίονα ψεκασμού τραβώντας τον προς τα πάνω, ενώ το παξιμάδι του πάνω βραχίονα ψεκασμού μπορεί να αφαιρεθεί γυρίζοντας το παξιμάδι αριστερόστροφα.

Κατά την επανατοποθέτηση του πάνω βραχίονα ψεκασμού βεβαιωθείτε ότι το παξιμάδι είναι σφιγμένο σωστά.

### **Φίλτρο λάστιχου νερού**

Το νερό περνάει από το φίλτρο του λάστιχου εισόδου ώστε να αποφύγετε οποιαδήποτε ζημία στο πλυντήριό σας λόγω οποιασδήποτε πρόσμιξης (άμμου, λάσπης, σκουριάς κλπ.) που ενδεχόμενα θα μπορούσε να μεταφερθεί μέσω της παροχής νερού ή των οικιακών σωληνώσεων νερού και για να προληφθούν προβλήματα όπως κιτρίνισμα και σχηματισμός αποθέσεων μετά το πλύσιμο. Ελέγχετε το φίλτρο και το λάστιχο νερού από καιρό σε καιρό και καθαρίζετε τα αν χρειάζεται. Για να καθαρίσετε το φίλτρο, πρώτα κλείστε τη βρύση παροχής νερού και κατόπιν αφαιρέστε το λάστιχο νερού. Αφού αφαιρέσετε το φίλτρο από το λάστιχο νερού, καθαρίστε το σε τρεχούμενο νερό βρύσης. Τοποθετήστε το καθαρισμένο φίλτρο πάλι στη θέση του μέσα στο λάστιχο νερού. Συνδέστε πάλι το λάστιχο νερού.

## ΚΩΔΙΚΟΙ ΒΛΑΒΩΝ ΚΑΙ ΤΙ ΝΑ ΚΑΝΕΤΕ ΣΕ ΠΕΡΙΠΤΩΣΗ ΒΛΑΒΗΣ

ΚΩΔΙΚΟΣ ΣΦΑΛΜΑΤΟΣ			ΠΕΡΙΓΡΑΦΗ ΣΦΑΛΜΑΤΟΣ	ΕΛΕΓΧΟΣ
Πλύσιμο	Τέλος	Έναρξη/ Παύση		
			Ανεπαρκής παροχή νερού	<ul style="list-style-type: none"> <li>• Βεβαιωθείτε ότι ο διακόπτης εισόδου νερού είναι πλήρως ανοικτός και ότι δεν υπάρχει διακοπή νερού.</li> <li>• Κλείστε το διακόπτη εισόδου νερού, αποσυνδέστε το λάστιχο εισόδου νερού από το διακόπτη νερού και καθαρίστε το φίλτρο στο άκρο σύνδεσης του λάστιχου.</li> <li>• Θέστε πάλι σε λειτουργία τη συσκευή σας. Αν το σφάλμα επιμένει επικοινωνήστε με το σέρβις</li> </ul>
			Σφάλμα συνεχούς εισόδου νερού	<ul style="list-style-type: none"> <li>• Κλείστε το διακόπτη νερού.</li> <li>• Επικοινωνήστε με το σέρβις.</li> </ul>
			Τα απόνερα στη συσκευή δεν μπορούν να εκκενωθούν.	<ul style="list-style-type: none"> <li>• Φραγμένο λάστιχο εξόδου νερού.</li> <li>• Τα φίλτρα της συσκευής σας ίσως είναι φραγμένα.</li> <li>• Απενεργοποιήστε και ενεργοποιήστε πάλι τη συσκευή σας και χρησιμοποιήστε την εντολή ακύρωσης προγράμματος.</li> <li>• Αν το σφάλμα επιμένει, επικοινωνήστε με το σέρβις.</li> </ul>
			Η επιθυμητή θερμοκρασία νερού δεν μπόρεσε να επιτευχθεί, βλάβη συστήματος θέρμανσης και αισθητήρα συστήματος θέρμανσης	<ul style="list-style-type: none"> <li>• Επικοινωνήστε με το σέρβις.</li> </ul>
			Ενεργοποιήθηκε συναγερμός υπερχειλίσης νερού	<ul style="list-style-type: none"> <li>• Απενεργοποιήστε τη συσκευή και κλείστε το διακόπτη νερού.</li> <li>• Επικοινωνήστε με το σέρβις.</li> </ul>
			Βλάβη της ηλεκτρονικής κάρτας	<ul style="list-style-type: none"> <li>• Επικοινωνήστε με το σέρβις.</li> </ul>

***Αν μία από τις λυχνίες παρακολούθησης προγράμματος είναι αναμμένη και η λυχνία Έναρξης/Παύσης αναβοσβήνει***

Η πόρτα της συσκευής σας είναι ανοικτή, κλείστε την.

***Αν το πρόγραμμα δεν ξεκινά***

- Ελέγξτε αν έχει συνδεθεί το φιλτράκι.
- Ελέγξτε τις ασφάλειες της οικιακής σας εγκατάστασης.
- Βεβαιωθείτε ότι είναι ανοικτή η βρύση παροχής νερού.
- Βεβαιωθείτε ότι έχετε κλείσει την πόρτα της συσκευής.
- Βεβαιωθείτε ότι απενεργοποιήσατε τη συσκευή πατώντας το κουμπί Ενεργοποίησης/Απενεργοποίησης.
- Βεβαιωθείτε ότι το φίλτρο εισόδου νερού και τα φίλτρα του πλυντηρίου δεν είναι φραγμένα.

***Αν οι λυχνίες “Πλύσιμο” και “Τέλος” αναβοσβήνουν συνεχώς***

- Ενεργός συναγεμός υπερχειλίσης νερού
- Κλείστε τη βρύση παροχής νερού και επικοινωνήστε με εξουσιοδοτημένο συνεργείο σέρβις.

***Αν η λυχνία ελέγχου δεν σβήνουν ακόμα και μετά έναν κύκλο πλυσίματος***

Το πλήκτρο *Ενεργοποίησης/Απενεργοποίησης* δεν έχει ελευθερωθεί ακόμα.

***Αν παραμένουν υπολείμματα απορρυπαντικού στο διαμέρισμα απορρυπαντικού***

Προστέθηκε απορρυπαντικό όταν το διαμέρισμα απορρυπαντικού ήταν υγρό.

***Αν παρέμεινε νερό μέσα στο πλυντήριο μετά το τέλος του προγράμματος***

- Το λάστιχο αποστράγγισης νερού έχει αποφραχθεί ή στριφτεί.
- Τα φίλτρα είναι φραγμένα.
- Το πρόγραμμα δεν έχει τελειώσει ακόμη.

***Αν το πλυντήριο σταματήσει κατά τη διάρκεια ενός κύκλου πλυσίματος***

- Διακοπή ρεύματος.
- Διακοπή παροχής νερού.
- Το πρόγραμμα μπορεί να είναι σε κατάσταση αναμονής.

***Αν ακούγονται θόρυβοι από τράνταγμα και χτύπημα κατά τη διάρκεια ενός κύκλου πλυσίματος***

- Τα σκεύη έχουν τοποθετηθεί λανθασμένα.
- Ο βραχίονας ψεκασμού κτυπά τα σκεύη.

***Αν παραμένουν μερικά υπολείμματα φαγητού στα πιάτα***

- Τα πιάτα έχουν τοποθετηθεί στο πλυντήριο με λάθος τρόπο, το νερό που ψεκάστηκε δεν έφθασε σε αυτά τα σημεία.
- Το καλάθι έχει υπερφορτωθεί.
- Τα πιάτα ακουμπούν το ένα στο άλλο.
- Προστέθηκε πολύ μικρή ποσότητα απορρυπαντικού.
- Επιλέχθηκε ακατάλληλο και μάλλον αδύναμο πρόγραμμα πλυσίματος.
- Ο βραχίονας ψεκασμού έχει αποφραχθεί από υπολείμματα τροφίμων.
- Τα φίλτρα είναι φραγμένα.
- Τα φίλτρα έχουν τοποθετηθεί λανθασμένα.
- Η αντλία αποστράγγισης νερού είναι φραγμένη.

***Αν υπάρχουν κηλίδες περίπου λευκού χρώματος στα πιάτα***

- Χρησιμοποιήθηκε πολύ μικρή ποσότητα απορρυπαντικού.

- Η ρύθμιση δόσης λαμπρυντικού είναι πολύ χαμηλή.
- Δεν χρησιμοποιήθηκε ειδικό αποσκληρυντικό παρά το υψηλό επίπεδο σκληρότητας του νερού.
- Η ρύθμιση του συστήματος αποσκληρυνσης νερού είναι πολύ χαμηλή.
- Το καπάκι του διαμερίσματος αποσκληρυντικού δεν έκλεισε καλά.

#### **Αν τα πιάτα δεν στεγνώνουν**

- Επιλέχτηκε πρόγραμμα χωρίς διαδικασία στεγνώματος.
- Η δόση του λαμπρυντικού ρυθμίστηκε σε πολύ χαμηλή τιμή
- Τα πιάτα αφαιρέθηκαν από τη συσκευή πολύ γρήγορα.

#### **Αν υπάρχουν κηλίδες σκουριάς στα πιάτα**

- Η ποιότητα ανοξειδωτου χάλυβα των πλύθκων είναι ανεπαρκής.
- Υψηλή περιεκτικότητα αλατιού στο νερό πλυσίματος.
- Το καπάκι του διαμερίσματος αποσκληρυντικού δεν έκλεισε καλά.
- Πολύ αποσκληρυντικό χύθηκε στις πλευρές και στη συσκευή κατά την προσθήκη του.
- Προβληματική γείωση του δικτύου ρεύματος.

**Αν το πρόβλημα επιμένει μετά τις διορθωτικές ενέργειες ή σε περίπτωση βλάβης που δεν περιγράφεται πιο πάνω, καλέστε εξουσιοδοτημένο σέρβις.**

### **ΠΡΑΚΤΙΚΕΣ ΚΑΙ ΧΡΗΣΙΜΕΣ ΠΛΗΡΟΦΟΡΙΕΣ**

1. Όταν δεν πρόκειται να χρησιμοποιήσετε τη συσκευή σας
  - Αποσυνδέστε την από την πρίζα και κλείστε την παροχή νερού.
  - Αφήστε την πόρτα ελαφρά ανοικτή για να εμποδίσετε το σχηματισμό δυσάρεστων οσμών.
  - Διατηρείτε το εσωτερικό της συσκευής καθαρό.
2. Απομάκρυνση σταγονιδίων νερού
  - Πλένετε τα πιάτα με το εντατικό πρόγραμμα.
  - Αφαιρέστε όλα τα μεταλλικά δοχεία από το πλυντήριο.
  - Μην προσθέτετε επιπλέον απορρυπαντικό.
3. Αν τοποθετήσετε σωστά τα πιάτα σας στο πλυντήριο, θα το χρησιμοποιείτε με τον καλύτερο τρόπο όσον αφορά την κατανάλωση ενέργειας και τη απόδοση στο πλύσιμο και το στέγνωμα.
4. Καθαρίζετε τα πολλά υπολείμματα από τα λερωμένα σκεύη πριν τα τοποθετήσετε στο πλυντήριο.
5. Χρησιμοποιείτε τη συσκευή μόνον αφού γεμίσει πλήρως.
6. Χρησιμοποιείτε το πρόγραμμα πρόπλυσης μόνον όταν είναι απαραίτητο.
7. Όταν επιλέγετε ένα πρόγραμμα λαμβάνετε υπόψη σας τις πληροφορίες για τα προγράμματα και τις τιμές των πινάκων μέσης κατανάλωσης.
8. Επειδή η συσκευή θα φθάνει σε υψηλές θερμοκρασίες δεν πρέπει να εγκατασταθεί κοντά σε ψυγείο.
9. Αν η συσκευή έχει τοποθετηθεί σε μέρος όπου υπάρχει κίνδυνος να παγώσει το νερό, πρέπει να αποστραγγίσετε τελείως το νερό που έχει παραμείνει μέσα στη συσκευή. Κλείστε τη βρύση παροχής νερού, αποσυνδέστε το λάστιχο εισόδου νερού από τη βρύση και αφήστε να στραγγίξει τελείως το εσωτερικό νερό.

## ΔΕΛΤΙΟ ΠΡΟΪΟΝΤΟΣ (προδιαγραφές)

Εμπορικό σήμα προμηθευτή	CARAD
Μοντέλο προμηθευτή	LS45060
Χωρητικότητα πλυντηρίου πιάτων	10
Κατηγορία ενεργειακής απόδοσης	A++
Ετήσια κατανάλωση ενέργειας σε kWh ανά έτος (AEC) ( 280 κύκλοι ) *	211
Κατανάλωση ενέργειας (E <sub>c</sub> ) (kWh ανά κύκλο)	0,73
Κατανάλωση ισχύος όταν βρίσκεται εκτός λειτουργίας (W) (P <sub>d</sub> )	0,50
Κατανάλωση ισχύος σε αναμονή (W) (P <sub>1</sub> )	1,00
Ετήσια κατανάλωση νερού σε λίτρα ανά έτος (AWe) ( 280 κύκλοι ) **	3080
Κατηγορία απόδοσης στεγνώματος ***	A
Όνομα οικονομικού προγράμματος ****	Eco
Χρόνος προγράμματος για οικονομικό κύκλο (λεπτά)	198
Θόρυβος dB(A)	57

\* Ετήσια κατανάλωση ενέργειας **211** kWh, βάση 280 οικονομικών κύκλων πλυσίματος με χρήση κρύου νερού και σε κατανάλωση λειτουργιών χαμηλής ισχύος. Η κατανάλωση ενέργειας στην πράξη θα εξαρτάται από το πόσο χρησιμοποιείται η συσκευή.

\*\* Ετήσια κατανάλωση νερού **3080** λίτρα βάση 280 οικονομικών κύκλων πλυσίματος. Η κατανάλωση ενέργειας στην πράξη θα εξαρτάται από τον τρόπο χρήσης της συσκευής.

\*\*\* Απόδοση στεγνώματος κατηγορίας **A** σε κλίμακα από G (η πιο χαμηλή απόδοση) έως A (η πιο υψηλή απόδοση).

\*\*\*\* Ο κύκλος "**Eco 50 °C**" είναι ο οικονομικός κύκλος πλυσίματος με τον οποίο σχετίζονται οι πληροφορίες στην ετικέτα και στο δελτίο προϊόντος. Το πρόγραμμα αυτό είναι κατάλληλο για το πλύσιμο λερωμένων κουζίνας και είναι το πιο αποδοτικό πρόγραμμα από πλευράς κατανάλωσης ενέργειας και νερού.